

DASCOM

Tally[®]

Guide d'utilisateur

T5040 Flat Bed



MARQUES DÉPOSÉES

Centronics est une marque déposée de Centronics Data Computer Corporation.

PCL et PCL6 sont des marques déposées de Hewlett-Packard Company.

IBM et IBM PC sont des marques déposées d'International Business Machines Corporation.

Apple, AppleTalk, TrueType, LaserWriter et Macintosh sont des marques déposées d'Apple Computer Inc.

Microsoft, Windows, Windows 9x, Windows ME, Windows 2000, Windows NT, Windows XP et MS-DOS sont des marques déposées de Microsoft Corporation.

PostScript est une marque déposée d'Adobe Systems Inc.

Toutes les autres marques ou noms de produit sont des marques déposées de leur détenteur respectif.

Table des matières

Introduction	1
Propriétés de l'imprimante	1
Interfaces	1
Émulations	1
Symboles utilisés	1
Le guide d'utilisateur	2
1 Vue d'ensemble	3
Vue de face	3
Vue avec capot ouvert	3
Vue de dos	4
2 Installation	5
Déballage de l'imprimante	5
Mise en place de l'imprimante	6
Vérifier la tension de l'imprimante	8
Connexion de l'imprimante	9
Mise sous tension de l'imprimante	10
3 Pilote d'imprimante et firmware	11
Pilote d'imprimante	11
Installation du pilote d'imprimante sous Windows 95/98/ME	11
Installation du pilote d'imprimante sous Windows 2000/2003/XP	11
Installation du pilote d'imprimante sous Windows 7	13
Installation du pilote d'imprimante sous Windows Vista	14
Autres systèmes d'exploitation	15
Modifier les réglages de l'imprimante	16
Réglages des formulaires (Windows 2000/2003/XP/Vista/ Windows 7/2008)	17
Charger Firmware	18

Interface	18
Interface série	18
Interface parallèle	19
Interface USB (Windows2000/XP)	19
Télécharger le firmware vers l'imprimante	19
4 Panneau de commande	21
Affichage LCD, DEL et touches	22
Indicateurs de l'état	24
Variations de l'indicateur de l'état	24
Voyant Prêt (DEL STOP/EJECT)	25
Voyant Papier (DEL PAPER)	26
Voyant Utilisateur 1 et Utilisateur 2 (DEL USER1 et 2)	27
Fonctions des touches pendant le fonctionnement	28
Touche STOP/EJECT	28
Touche USER1 et USER2	29
Fonctions des touches lors de la mise en marche	30
Touche STOP/EJECT	30
Touche USER2	30
Touche USER1	31
Fonctions des touches dans le mode des menus	32
Touche USER1	32
Touche USER2	32
Touche STOP/EJECT	32
5 Supports d'impression	33
Introduire un document	33
Introduire un livret d'épargne	34
Retirer un support d'impression	36
6 Remplacer la cartouche à ruban	37
Retirer la cartouche à ruban	37
Introduire la cartouche à ruban	39
7 Remplacer la tête d'impression	43
Retirez la tête d'impression	43

Introduire une nouvelle tête d'impression	46
8 Menu	49
Programmation à partir du panneau de commande	49
Accès au menu	50
Configurations des menus (USER1/USER2)	50
Utilisation des menus	51
Fonctions des touches	51
Touche USER1	51
Touche USER2	51
Touche STOP/EJECT	52
Réglages des paramètres (principe)	53
Terminer le mode des menus	54
Sélection de la langue	55
Imprimer la page du statut	57
Mise en marche + touche USER 2	57
Imprimer la page du statut dans le mode des menus	59
Page du statut (exemple)	61
Paramètres du menu	62
Fonction de test	69
Hex Dump	69
Impression d'un Dump en hexadécimal	69
Quitter le mode de test	70
Impression de test hex dump (exemple)	70
9 Dépannage	71
Problèmes d'impression générales	72
L'affichage reste éteint	72
L'affichage fonctionne, l'imprimante n'imprime pas	72
Problèmes avec l'alimentation en papier	73
Problème de qualité d'impression	74
Impression défectueuse	74
Impression trop claire	74
Impression barbouillée	74
Points manquants à l'impression	74
Impression de caractères indéfinis	75

Messages d'erreur et avertissements	76
Erreurs irréparables	77
Erreurs réparables	78
TÊTE IMPRESSION CHAUDE	78
ERREUR CARTOUC. À RUBAN	78
PAPIER LONGUEUR	78
ERREUR CADRAGE (interface série)	79
ERREUR PARITÉ (interface série)	79
ERREUR DÉBORDEMENT (interface série)	79
CAPOT OUVERT	79
CAPOT OUVERT	79
Avertissements	80
Donn. en tampon	80
RETIRER PAPIER	80
Éliminer les bourrages de papier	81
10 Entretien et nettoyage	83
Nettoyer le capot de l'imprimante	83
Nettoyer l'intérieur de l'imprimante	83
Nettoyage de la bande magnétique MSR-H	84
Transport de l'imprimante	86
Préparatifs avant le transport	86
Expédition de l'imprimante	86
A Données techniques	87
Spécifications de l'imprimante	87
Spécifications du papier	91
Spécifications d'interfaces	93
B Jeux de caractères	95
Jeux de caractères OCR-A	96
Jeux de caractères Epson	97
Italic	97

Graphic197

Graphic298

Jeux de caractères IBM99

Code page 43799

Code page 85099

Code page 860100

Code page 863100

Code page 865101

Code page 851101

Code page 852102

Code page 853102

Code page 855103

Code page 857103

Code page 866104

Code page 869104

Code page USSR Gost105

Code page 864105

Code page 437G106

Code page 920

(équivalent à ISO 8859-9)106

Code page 858107

Code page 923

(équivalent à ISO 8859-15)107

Jeux de caractères ISO108

ISO 8859-2108

ISO 8859-5108

ISO 8859-7109

ISO 8859-8109

Jeux de caractères et polices disponibles110

C Emulations113

Séquences Escape113

Que sont les séquences Escape?114

Codes de commande114

Comment utiliser les séquences escape?114

Liste des codes de commande disponibles	115
Mode PR2	115
Mode PR50	119
Mode PR2845	122
Mode IBM	125
Mode Epson	129
D Interfaces	133
Réglages de l'interface pour l'utilisateur 1 (USER1) et l'utilisateur 2 (USER2)	133
Interface parallèle	134
Brochage du connecteur	134
Mode Nibble	134
Mode ECP	135
Interface série	
V.24/RS232C	136
Brochage du connecteur	136
Spécifications de la connexion série	137
Débits de données	137
Protocoles supportés	137
Transfert de données	137
Parité	137
Handshake (Colloque)	138
Ready/Busy (Prêt/Occupé) (Hardware Handshake)	138
XON/XOFF (Software Handshake)	138
Configurer le port sériel du PC	139
Surface DOS	139
Windows 95/98/ME	139
Windows 2000/NT 4.0/XP	139
Interface USB	140
E Consommables et accessoires	141
Consommables	141
Accessoires	141

Introduction

Propriétés de l'imprimante

Cette imprimante est une imprimante de pièces comptables pour imprimer des documents introduits manuellement comme des livrets d'épargne (livrets d'épargne à pliure verticale et horizontale). L'introduction manuelle des documents est supportée par un alignement automatique des documents.

L'imprimante a une vitesse de traitement élevée et un design compact. La tête d'impression à 24 aiguilles garantit une excellente qualité de l'impression.

Différents modèles réglés à l'usine sont livrables: MSR (lecteur/inscripteur de bande magnétique), MICR (lecteur de caractères à l'encre magnétique), scanner et seconde interface sériele.

Interfaces

Le modèle d'imprimante basique est équipé de trois interfaces: sériele (RS-232C), parallèle (IEEE1284) et USB 2.0 (pleine vitesse). Une version spéciale de l'imprimante possède une seconde interface sériele (RS-232C).

Émulations

L'imprimante est livrée par défaut avec trois émulations: EPSON ESC/P, IBM 4722 + PP XL24e, Olivetti PR2e, PR50 et PR2845.

Symboles utilisés

Deux symboles permettent de faire ressortir les informations importantes.



ATTENTION signale les informations à observer pour éviter que l'utilisateur ne se blesse ou que l'imprimante ne soit endommagée.



NOTE contient des informations générales ou supplémentaires sur un sujet précis.

Le guide d'utilisateur

Le guide d'utilisateur contient une description détaillée de l'imprimante, de ses caractéristiques et d'autres informations.

- ▶ Toutes les parties de l'imprimante sont présentées dans le chapitre 1 [*Vue d'ensemble*](#).
- ▶ Le chapitre 2 [*Installation*](#) décrit la mise en service de votre imprimante et explique à quoi vous devez veiller pour cela.
- ▶ Le chapitre 3 [*Pilote d'imprimante et firmware*](#) vous informe sur les opérations nécessaires pour installer le pilote d'imprimante.
- ▶ Le chapitre 4 [*Panneau de commande*](#) décrit comment piloter le travail avec l'imprimante.
- ▶ Le chapitre 5 [*Supports d'impression*](#) vous explique comment insérer, transporter et retirer le papier.
- ▶ Chapitre 6 [*Remplacer la cartouche à ruban*](#) explique comment retirer et installer une cartouche à ruban.
- ▶ Chapitre 7 [*Remplacer la tête d'impression*](#) explique comment retirer et remplacer une tête d'imprimante.
- ▶ Vous trouvez au chapitre 8 [*Menu*](#) toutes les informations pour piloter l'imprimante au moyen du tableau de commande.
- ▶ Le chapitre 9 [*Dépannage*](#) vous explique des mesures pour remédier à des dysfonctionnements qui n'exigent pas le recours à des spécialistes formés à cet effet.
- ▶ Le chapitre 10 [*Entretien et nettoyage*](#) vous montre comment entretenir l'imprimante. Vous trouvez aussi des informations importantes au cas où vous devez transporter l'imprimante.
- ▶ L'annexe A [*Données techniques*](#) vous informe sur les caractéristiques techniques de votre imprimante et sur le type de papier à employer.
- ▶ L'annexe B [*Jeux de caractères*](#) indique les jeux de caractères disponibles.
- ▶ L'annexe C [*Emulations*](#) vous informe sur la programmation de votre imprimante via son interface. Les séquences de programmation disponibles y sont explicitées.
- ▶ Dans l'annexe D [*Interfaces*](#) les interfaces sont décrites en détail.
- ▶ En annexe E [*Consommables et accessoires*](#) nous vous présentons les consommables et les accessoires disponible sur votre imprimante.

1 Vue d'ensemble

Vue de face

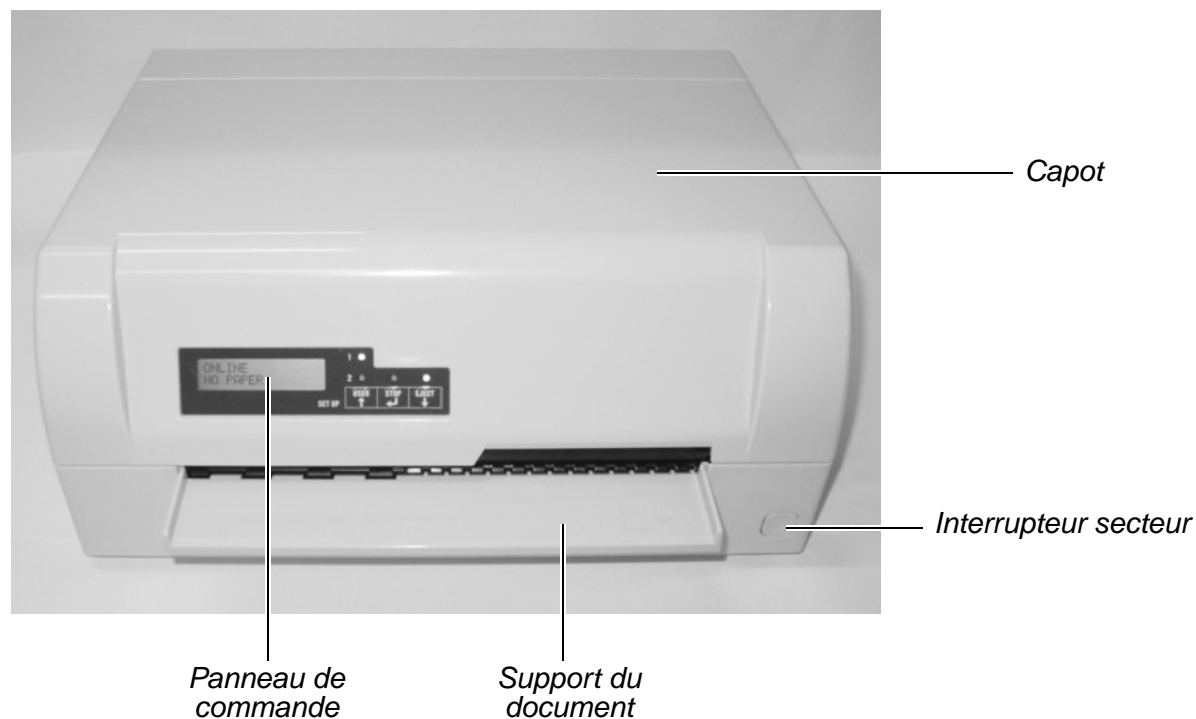

Vue avec capot ouvert

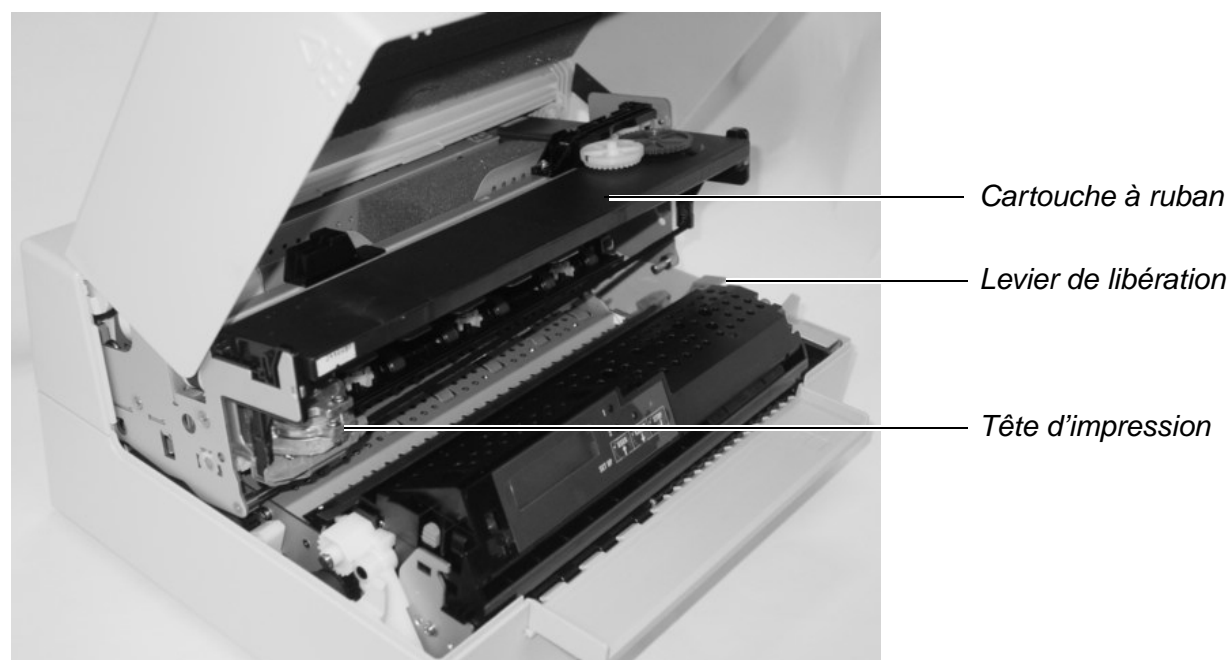

Vue de dos



Prise secteur

*Interface
parallèle*

*1^e interface
sérielle*

*Interface
USB*

*2^e interface
sérielle
(Version spéciale
de l'imprimante)*

2 Installation

Déballage de l'imprimante

Placer l'imprimante emballée sur un support stable.

Veiller à ce que les symboles «Haut» soient orientés dans la bonne direction. Ouvrez l'emballage, sortez l'imprimante du carton et retirez le matériel d'emballage restant.

Vérifier que l'imprimante est complète et en parfait état. Vous devez trouver les articles suivants:

- ▶ Le guide de démarrage rapide
- ▶ Le CD-ROM Online (à l'avant-dernière page du guide de démarrage rapide)
- ▶ Le câble secteur
- ▶ Le ruban encreur

Si des accessoires manquent ou sont endommagés, contacter votre revendeur.

Mise en place de l'imprimante

Placer l'imprimante sur un support stable, plan et antidérapant de façon à ce qu'elle ne puisse pas tomber. Veiller à ce que le panneau de commande et les magasins d'alimentation en papier soient aisément accessibles et à ce qu'il y ait suffisamment de place pour l'éjection du papier:

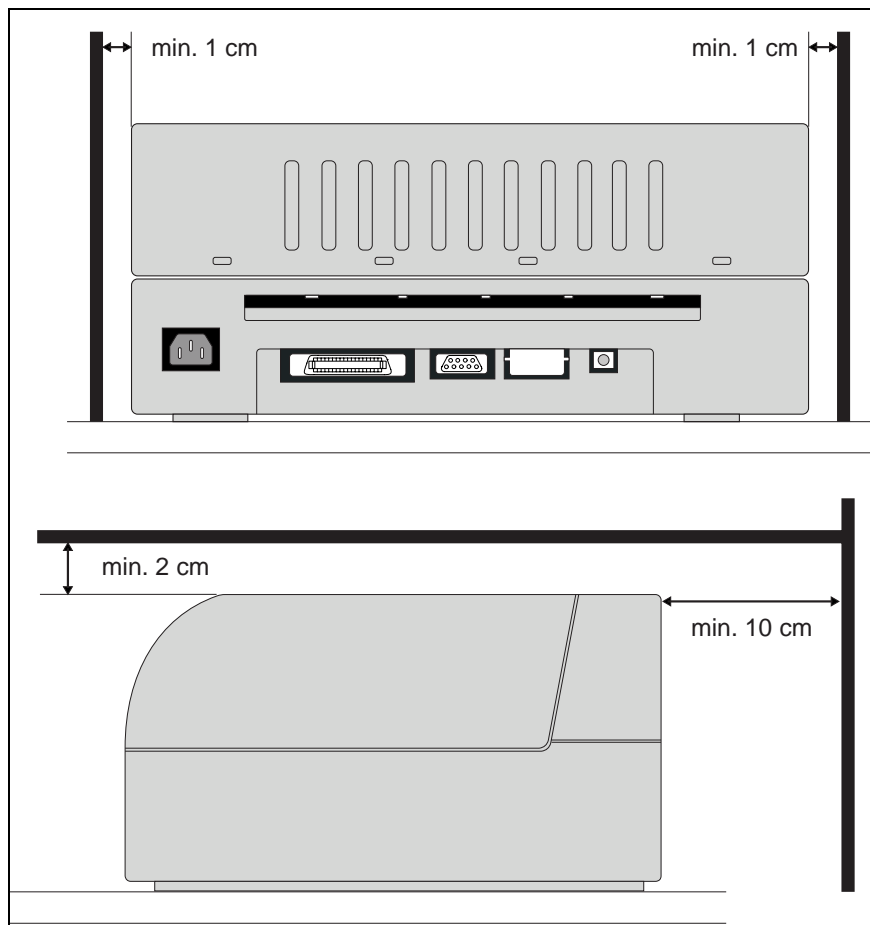

Emplacement		Espace minimum
À gauche et à droite de l'imprimante		1 cm
Haut de l'imprimante		2 cm
Arrière de l'imprimante	pour assurer une ventilation suffisante	10 cm
	pour imprimer sur une feuille DIN A4	12 cm



Les arêtes du papier peuvent endommager l'isolation du câble secteur si vous le frottez en permanence. L'utilisateur doit s'assurer que l'espacement entre le câble secteur et le papier en mouvement est suffisant dans toute circonstance.

Pour le choix de l'emplacement de l'imprimante, observez ce qui suit:



Ne jamais placer l'imprimante à proximité de sources de gaz aisément inflammables ou de substances explosives.

- ▶ Protégez l'imprimante des chocs, des impacts et des vibrations.
- ▶ Veillez à brancher l'imprimante dans une prise avec la bonne tension de réseau.
- ▶ Eviter d'exposer l'imprimante à la lumière directe du soleil. Si vous devez placer l'imprimante près d'une fenêtre, la protéger des rayons du soleil par un rideau.
- ▶ Lorsque vous connectez l'ordinateur à l'imprimante, veiller à ce que la longueur de câble autorisée ne soit pas dépassée (voir [Spécifications d'interfaces](#), page 93).
- ▶ Ne pas placer l'imprimante trop près des radiateurs.
- ▶ Veiller à ce que l'imprimante ne soit pas soumise à de fortes variations de température ou d'humidité de l'air. Eviter la poussière.
- ▶ Débranchez toujours le système du secteur avant d'ouvrir l'appareil pour exécuter un travail de maintenance ou pour éliminer des erreurs.

Vérifier la tension de l'imprimante

Assurez-vous que l'imprimante est réglée à la tension appropriée (p. ex. 230 V pour l'Europe, 120 V pour les USA). Voir la plaque signalétique placée au dos de l'imprimante. Si ce n'est pas le cas, contacter le vendeur.



Ne jamais mettre l'imprimante sous tension quand celle-ci n'est pas correcte car ceci pourrait entraîner de graves endommagements.

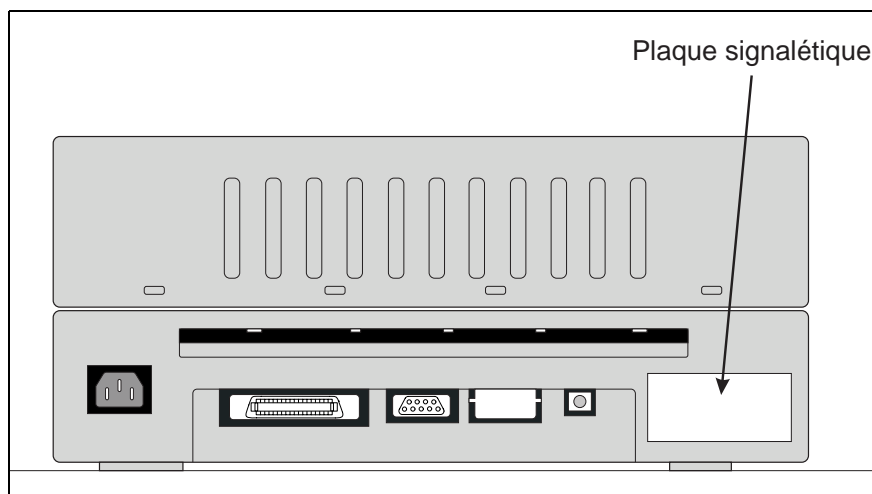

Connexion de l'imprimante



Branchez le câble électrique à la prise d'admission électrique de l'imprimante. Branchez la fiche du câble électrique dans une prise de secteur.



Assurez vous que l'imprimante et l'ordinateur sont arrêtés et branchez le câble de données entre l'imprimante et l'ordinateur, dans cet exemple, un câble parallèle Centronics à 36 ergots.

Mise sous tension de l'imprimante

Avant d'allumer l'imprimante, assurez-vous qu'elle est correctement raccordée et que vous avez bien suivi toutes les consignes de sécurité et d'installation. (voir section [Mise en place de l'imprimante](#), page 6).

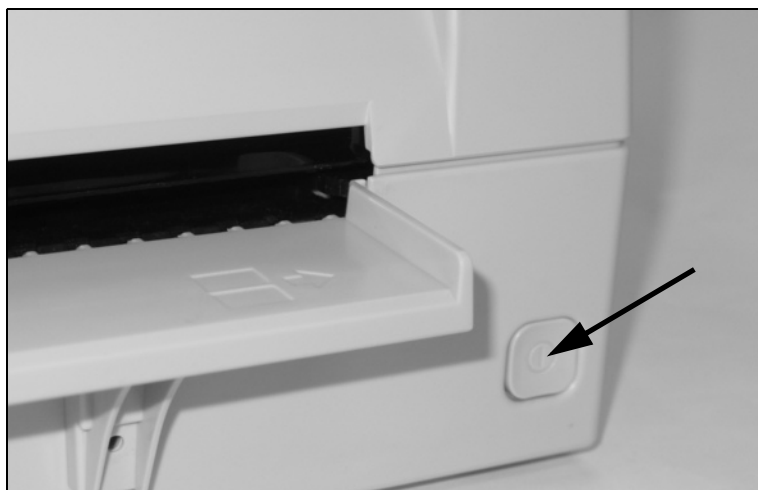

Appuyez sur l'interrupteur de courant situé en bas à droite sur la face de l'imprimante pour allumer celle-ci.

L'imprimante procède à l'initialisation.

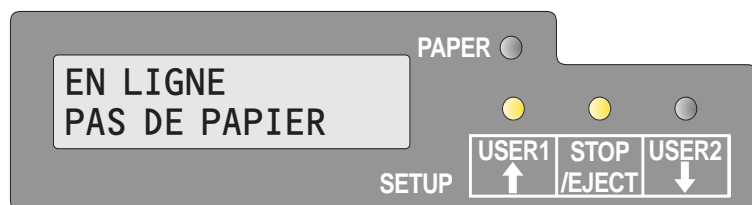

Une fois l'initialisation terminée, le voyant Ready (Prête) s'allume. Le message **EN LIGNE PAS DE PAPIER** s'affiche sur l'écran à cristaux liquides. L'imprimante est dans le statut en ligne et est prête à recevoir des données du système. Vous pouvez maintenant introduire un document ou un livret d'épargne.

3 Pilote d'imprimante et firmware

Pilote d'imprimante

Vous devez installer un pilote d'imprimante pour que l'imprimante puisse traiter les données de vos programmes d'applications.

Un pilote d'origine offre les meilleures conditions pour des résultats d'impression optimaux. Vous trouverez tous les pilotes d'imprimante disponibles sur le cédérom joint à l'imprimante ainsi que sur notre [page Internet](#). Vous pouvez également télécharger à partir de celle-ci des versions actualisées.

L'utilisation d'un quelconque pilote d'imprimante Windows depuis le cédérom requiert le réglage de l'imprimante sur l'émulation Epson (voir [Paramètres du menu](#), page 62 et chapitre [Émulations](#), page 113).

Installation du pilote d'imprimante sous Windows 95/98/ME



Ce système d'exploitation permet d'utiliser le pilote compatible 5040s.

Installation du pilote d'imprimante sous Windows 2000/2003/XP

Le cédérom en ligne comporte des pilotes d'imprimante pour les applications Windows courantes. Procédez comme suit pour installer le pilote d'imprimante.

1. Insérez le cédérom en ligne fourni dans le lecteur de CD-ROM.
2. Dans la barre des tâches de Windows, cliquez sur le bouton **Démarrage**.
3. Cliquez sur **Imprimantes et fax** pour ouvrir le classeur des imprimantes.
4. Dans la barre des menus, cliquez sur **Fichier** et sur **Ajout d'imprimante**.
5. Dans l'**Assistant d'installation d'imprimante**, cliquez sur **Continuer**.
6. En cliquant sur l'option correspondante, définissez si l'imprimante doit être utilisée comme **Imprimante locale** ou **Imprimante de réseau**.



Reportez-vous s.v.p. à la documentation de votre système d'exploitation en réseau et/ou au serveur d'imprimante ou adressez-vous à l'administrateur du réseau pour la procédure d'installation pour une imprimante de réseau.

Vous avez besoin des droits de l'administrateur pour installer une imprimante de réseau.

Si l'imprimante est utilisée localement, vous avez deux possibilités pour poursuivre l'installation du pilote :

- ▶ installation manuelle du pilote d'imprimante. Continuez dans ce cas avec le point 7.
- ▶ Installation automatique du pilote d'imprimante au moyen de la fonction Brancher et démarrer (Plug and Play). Dans ce cas, continuez avec le point 12 après que l'assistant d'installation d'imprimante ait déterminé l'imprimante, le port et le nom de l'imprimante.

Appuyez ensuite sur **Continuer**.

- 7.** Sélectionnez le port auquel votre imprimante est raccordée puis cliquez sur **Continuer**.
- 8.** Cliquez ensuite sur **Support de données** puis sur **Rechercher**.
- 9.** Sélectionnez le lecteur de CD-ROM et ouvrez le classeur **n:\<driver>** („n“ symbolisant la lettre du lecteur sur votre PC).
- 10.** Ouvrez le classeur **32Bit** ou **64Bit**.
- 11.** Sélectionnez le type d'imprimante et cliquez sur **Continuer**.
- 12.** Modifiez si vous le souhaitez le nom de l'imprimante par défaut et cliquez l'option correspondante pour définir si l'imprimante doit être utilisée comme imprimante par défaut. Cliquez sur **Continuer**.
- 13.** Si l'imprimante est utilisée comme imprimante de réseau, vous avez la possibilité de l'utiliser en commun avec d'autres utilisateurs du réseau. Dans ce cas, vous devez entrer un nom de libération qui s'affiche pour les autres utilisateurs du réseau.
Appuyez ensuite sur **Continuer**.
- 14.** En activant l'option correspondante, définissez si une page de test doit être imprimée (recommandée) et cliquez sur **Terminer**. Le pilote d'imprimante est alors installé.

Installation du pilote d'imprimante sous Windows 7

Le cédérom en ligne comporte des pilotes d'imprimante pour les applications Windows courantes. Procédez comme suit pour installer le pilote d'imprimante.

1. Insérez le cédérom en ligne fourni dans le lecteur de CD-ROM.
2. Dans la barre des tâches de Windows, cliquez sur le bouton **Démarrage**.
3. Cliquez sur **Périphériques et Imprimantes** pour ouvrir le classeur des imprimantes.
4. Dans la barre des menus, cliquez sur **Ajout d'imprimante**.
5. En cliquant sur l'option correspondante, définissez si l'imprimante doit être utilisée comme **Imprimante locale** ou **Imprimante de réseau**.



Reportez-vous s.v.p. à la documentation de votre système d'exploitation en réseau et/ou au serveur d'imprimante ou adressez-vous à l'administrateur du réseau pour la procédure d'installation pour une imprimante de réseau.

Vous avez besoin des droits de l'administrateur pour installer une imprimante de réseau.

Si l'imprimante est utilisée localement, vous avez deux possibilités pour poursuivre l'installation du pilote :

- ▶ installation manuelle du pilote d'imprimante. Continuez dans ce cas avec le point 6.
- ▶ Installation automatique du pilote d'imprimante au moyen de la fonction Brancher et démarrer (Plug and Play). Dans ce cas, continuez avec le point 11 après que l'assistant d'installation d'imprimante ait déterminé l'imprimante, le port et le nom de l'imprimante.

Appuyez ensuite sur **Continuer**.

6. Sélectionnez le port auquel votre imprimante est raccordée puis cliquez sur **Continuer**.
7. Cliquez ensuite sur **Support de données** puis sur **Rechercher**.
8. Sélectionnez le lecteur de CD-ROM et ouvrez le classeur **n:\driver** (,n“ symbolisant la lettre du lecteur sur votre PC).
9. Ouvrez le classeur **32Bit** ou **64Bit**.
10. Sélectionnez le type d'imprimante et cliquez sur **Continuer**.
11. Si l'imprimante est utilisée comme imprimante de réseau, vous

avez la possibilité de l'utiliser en commun avec d'autres utilisateurs du réseau. Dans ce cas, vous devez entrer un nom de libération qui s'affiche pour les autres utilisateurs du réseau.

Appuyez ensuite sur **Continuer**.

- 12.** Modifiez si vous le souhaitez le nom de l'imprimante par défaut et cliquez l'option correspondante pour définir si l'imprimante doit être utilisée comme imprimante par défaut. Cliquez sur **Continuer**.
- 13.** En activant l'option correspondante, définissez si une page de test doit être imprimée (recommandée) et cliquez sur **Terminer**. Le pilote d'imprimante est alors installé.

Installation du pilote d'imprimante sous Windows Vista

Le cédérom en ligne comporte des pilotes d'imprimante pour les applications Windows courantes. Procédez comme suit pour installer le pilote d'imprimante.

- 1.** Insérez le cédérom en ligne fourni dans le lecteur de CD-ROM.
- 2.** Dans la barre des tâches de Windows, cliquez sur le bouton **Démarrage**.
- 3.** Cliquez sur **Tous programmes**.
- 4.** Cliquez sur **Périphériques et Imprimantes** pour ouvrir le classeur des imprimantes.
- 5.** Cliquez sur **Imprimantes**.
- 6.** Dans la barre des menus, cliquez sur **Ajout d'imprimante**.
- 7.** En cliquant sur l'option correspondante, définissez si l'imprimante doit être utilisée comme **Imprimante locale** ou **Imprimante de réseau**.



Reportez-vous s.v.p. à la documentation de votre système d'exploitation en réseau et/ou au serveur d'imprimante ou adressez-vous à l'administrateur du réseau pour la procédure d'installation pour une imprimante de réseau.

Vous avez besoin des droits de l'administrateur pour installer une imprimante de réseau.

Si l'imprimante est utilisée localement, vous avez deux possibilités pour poursuivre l'installation du pilote :

- ▶ installation manuelle du pilote d'imprimante. Continuez dans ce cas avec le point 8.
- ▶ Installation automatique du pilote d'imprimante au moyen de la

fonction Brancher et démarrer (Plug and Play). Dans ce cas, continuez avec le point 13 après que l'assistant d'installation d'imprimante ait déterminé l'imprimante, le port et le nom de l'imprimante.

Appuyez ensuite sur **Continuer**.

- 8.** Sélectionnez le port auquel votre imprimante est raccordée puis cliquez sur **Continuer**.
- 9.** Cliquez ensuite sur **Support de données** puis sur **Rechercher**.
- 10.** Sélectionnez le lecteur de CD-ROM et ouvrez le classeur **n:\driver** („n“ symbolisant la lettre du lecteur sur votre PC).
- 11.** Ouvrez le classeur **32Bit** ou **64Bit**.
- 12.** Sélectionnez le type d'imprimante et cliquez sur **Continuer**.
- 13.** Si l'imprimante est utilisée comme imprimante de réseau, vous avez la possibilité de l'utiliser en commun avec d'autres utilisateurs du réseau. Dans ce cas, vous devez entrer un nom de libération qui s'affiche pour les autres utilisateurs du réseau.
Appuyez ensuite sur **Continuer**.
- 14.** Modifiez si vous le souhaitez le nom de l'imprimante par défaut et cliquez l'option correspondante pour définir si l'imprimante doit être utilisée comme imprimante par défaut. Cliquez sur **Continuer**.
- 15.** En activant l'option correspondante, définissez si une page de test doit être imprimée (recommandée) et cliquez sur **Terminer**. Le pilote d'imprimante est alors installé.

Autres systèmes d'exploitation

L'imprimante peut être utilisée avec d'autres systèmes d'exploitation comme par exemple Linux ou Unix. Dans ce cas, réglez l'imprimante sur l'émulation Epson ou sur l'émulation IBM Proprinter pour lesquelles un pilote par défaut est disponible dans la plupart des systèmes d'exploitation.

Modifier les réglages de l'imprimante

Les réglages de l'imprimante peuvent être modifiés durablement au moyen du tableau de commande de l'imprimante (voir le chapitre [Menu](#), page 49). Le système d'exploitation de votre PC vous permet toute-fois de procéder également à différents réglages de l'imprimante.

1. Dans la barre des tâches de Windows, cliquez sur le bouton **Démarrage**.
2. *Windows 95/98*: amenez la souris sur **Paramètres** et cliquez sur **Imprimantes** pour ouvrir le classeur des imprimantes.
Windows 2000/XP: cliquez sur **Imprimantes et fax** pour ouvrir le classeur des imprimantes.
3. Amenez le pointeur de la souris sur le symbole de l'imprimante appropriée, cliquez le bouton droit de la souris et cliquez sur **Propriétés**.

Reportez-vous s.v.p. à la documentation ou à l'aide de Windows pour les réglages possibles dans cette fenêtre.



Les réglages que vous effectuez au moyen de Windows dans le pilote de l'imprimante sont prioritaires par rapport aux réglages qui ont été définis dans le menu de l'imprimante.

Réglages des formulaires (Windows 2000/2003/XP/ Vista/Windows 7/2008)

Contrairement aux versions de Windows 95/98 dans lesquels les formulaires sont définis dans le pilote d'imprimante lui-même, les versions de Windows 2000/2003/XP/Vista/Windows 7/2008 administrent les propriétés des formulaires dans une zone centralisée et simple attribution d'un parcours du papier.

Procédez comme suit si vous voulez définir un formulaire qui n'est pas défini de façon standard par Windows.



Vous avez besoin des droits de l'administrateur pour définir des nouveaux formulaires.

1. Dans la barre des tâches de Windows, cliquez sur le bouton **Démarrage**.
2. Cliquez sur **Imprimantes et fax** pour ouvrir le classeur des imprimantes.
3. Dans la barre des menus, cliquez sur **Fichier** et sur **Propriétés du serveur**.
4. Dans la fenêtre **Propriétés** du serveur d'imprimantes, cliquez sur **Formulaire** si nécessaire.
5. Sélectionnez un formulaire existant dans la liste sous **Formulaires** ou activez l'option **Nouveau formulaire**.
6. Entrez un nom pour le formulaire et les valeurs souhaitées.
7. Cliquez sur **Enregistrer** et mémorisez le nouveau formulaire.

Vous pouvez alors attribuer ce formulaire aux parcours du papier de votre imprimante (voir [Modifier les réglages de l'imprimante](#), page 16).



Si les dimensions du formulaire dépassent les formats de papier admissibles pour le parcours du papier concerné, il ne peut pas être attribué.

Charger Firmware

La toute dernière version du firmware peut être téléchargée depuis notre [site Internet](#). Vous trouverez ici également des informations supplémentaires sur le firmware et les mises à niveau de l'imprimante. Assurez-vous que le téléchargement comprenne bien les fichiers suivants:

- ▶ Standard Model PB Flash VX.XX.exe: l'inscripteur de mémoire (flash, programme auxiliaire pour charger le firmware)
- ▶ BL_XXXX.IPL: le bloc pour booter l'imprimante
- ▶ FWXXXX.mfw: le firmware principal de l'imprimante
- ▶ PBCGXXXX.BIN: le générateur de caractères (U.E./US)



Vous pouvez sélectionner le générateur de caractères (CG) standard ou quatre générateurs de caractères en option. Chaque générateur de caractères contient les polices standard et une police optionnelle:

CG standard	CG optionnel 1	CG optionnel 2	CG optionnel 3	CG optionnel 4
PBCGSTD.BIN	PBCGPE.BIN	PBCGSC.BIN	PBCGOR.BIN	PBCGBO.BIN
Draft	Draft	Draft	Draft	Draft
Draft Banking	Draft Banking	Draft Banking	Draft Banking	Draft Banking
Roman	Roman	Roman	Roman	Roman
Courier	Courier	Courier	Courier	Courier
Sans Serif	Sans Serif	Sans Serif	Sans Serif	Sans Serif
Gothic	Gothic	Gothic	Gothic	Gothic
OCR-A	OCR-A	OCR-A	OCR-A	OCR-A
OCR-B	OCR-B	OCR-B	OCR-B	OCR-B
–	Prestige Elite	Script	Orator	Bold

Interface

Vous pouvez utiliser l'interface série, parallèle ou USB pour télécharger le firmware vers l'imprimante.



Assurez-vous que l'interface sélectionnée n'est pas connectée avec une autre imprimante.

Interface série

Assurez-vous que l'interface série est sélectionnée dans le menu de l'imprimante pour l'utilisateur 1 et que les réglages pour le nombre de bauds et le protocole sont identiques sur l'imprimante et sur le PC.

Interface parallèle

Assurez-vous que l'interface parallèle est sélectionnée dans le menu de l'imprimante pour l'utilisateur 1, que dans le BIOS du PC le port parallèle est réglé sur ECP et que le câble parallèle répond à la norme IEEE1284.

Interface USB (Windows2000/XP)

Assurez-vous que l'interface USB est sélectionnée dans le menu de l'imprimante pour l'utilisateur 1, que le pilote de l'imprimante a été installé et que l'imprimante est définie comme imprimante par défaut.

Télécharger le firmware vers l'imprimante

Chargez un nouveau micrologiciel en procédant de la manière suivante. Comme mentionné auparavant, il est important qu'aucun autre appareil (imprimante) ne soit défini sur l'interface que vous voulez utiliser pour le téléchargement.

Cliquez de ce fait **Start > Control Panel > Printers and Faxes (Démarrage > Panneau de configuration > Imprimantes et fax)** et vérifiez qu'aucune imprimante n'est définie sur le port que vous voulez utiliser. Si par exemple vous voulez utiliser l'interface série RS232, aucune imprimante ne doit être connectée au port COM1.

1. Parcourez pour trouver le classeur où sont mémorisés les fichiers du firmware.
2. Cliquez deux fois sur le fichier **Standard Model PB Flash VX.XX.exe**.
3. Dans le masque **Memory Writer** (inscripteur de mémoire), sélectionnez l'interface (dans notre exemple, le port série).
4. Assurez-vous que les réglages pour le port, le nombre de bauds, le bit de parité et le bit d'arrêt sont corrects.
5. Sélectionnez **Download Type IPL FIRMWARE** depuis Download Type (type de téléchargement).
6. Cliquez sur **Browse** (parcourir) et sélectionnez le fichier **BL_XXXX.IPL**.
7. Cliquez sur **FLASH NOW** (flash maintenant); le processus de téléchargement débute.
Quand l'opération de téléchargement est terminée, l'imprimante exécute une initialisation.
8. Répétez les points 5 à 7 pour le fichier **FWXXX.mfw** et le fichier **PBCGXXXX.BIN**.

4 Panneau de commande

Le panneau de commande permet à l'utilisateur de régler certaines fonctions dans l'imprimante et de configurer les paramètres de base de l'imprimante à l'installation. Il se trouve sur la face avant à gauche de l'imprimante. Il comprend un affichage LCD de deux lignes et six touches et se compose d'un écran à cristaux liquides d'affichage avec 2 x 16 caractères, de trois touches pour piloter les fonctions de l'imprimante et de quatre DEL affichant l'état de l'imprimante.

Les fonctions des touches dépendent du mode (de l'état) dans lequel se trouve l'imprimante. Nous distinguerons trois modes:

- ▶ Le *Mode En Ligne* c'est le mode de fonctionnement normal de l'imprimante. Les données de l'ordinateur sont reçues et imprimées.
- ▶ En *Mode Hors Ligne (Mode STOP)*, la liaison entre l'imprimante et l'ordinateur est interrompue. Les données ne sont ni reçues, ni imprimées.
- ▶ En *Mode Menu*, vous pouvez modifier et mettre en mémoire permanente d'autres réglages de l'imprimante (interligne, volume du tampon d'interface, etc.).

Affichage LCD, DEL et touches

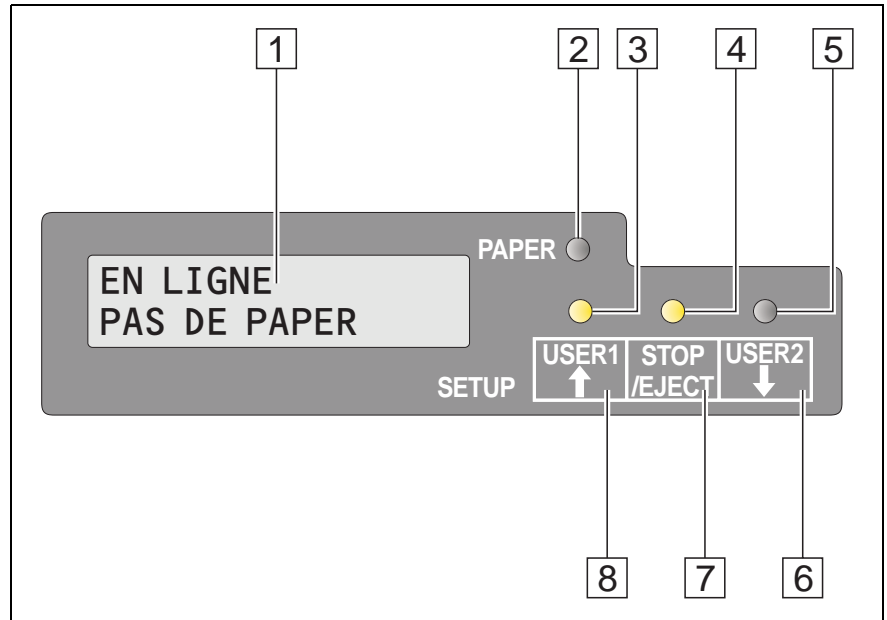

- 1 Écran à cristaux liquides:** affiche le statut interne de l'imprimante, les instructions de maniement et les messages d'erreur.
- 2 DEL PAPER (Papier):** indique si du papier a été introduit ou non;
allumée = papier introduit, éteinte = pas de papier introduit;
clignotant = indique que des données sont envoyées vers l'imprimante.
- 3 DEL USER1:** clignote si l'imprimante est en train de recevoir des données via la première interface, est allumée si un travail est imprimé (voir ci-dessous).
- 4 DEL Prête:** indique si l'imprimante est hors ligne ou en ligne (mode STOP); allumée = en ligne, éteinte = hors ligne. Clignotement = indique qu'une erreur est survenue. La cause de l'erreur est indiquée sur l'écran à cristaux liquides.
- 5 DEL USER2:** clignote si l'imprimante est en train de recevoir des données via la deuxième interface, est allumée si un travail est imprimé.
- 6 Touche USER2:** Activé par une application uniquement ; la fonctionnalité de la touche dépend de l'émulation et de l'application utilisée (voir également la DEL Utilisateur 2).
- 7 Touche STOP/EJECT:** commute l'imprimante dans le mode en ligne/hors ligne (voir également la DEL Prête); éjecte le papier introduit (voir également la DEL Papier).

- 8 Touche USER1:** Activé par une application uniquement ; la fonctionnalité de la touche dépend de l'émulation et de l'application utilisée (voir également la DEL Utilisateur 1).



Gardez à l'esprit que certaines émulations et applications peuvent utiliser des LED et des touches d'une manière différente de celle définie par l'émulation et/ou le logiciel hôte et en dehors des définitions contenues dans ce document.

Indicateurs de l'état

Variations de l'indicateur de l'état

Cette section définit le statut du tableau de commande. Les DEL sont allumées, éteintes ou clignotantes en association avec des messages de l'écran à cristaux liquides. L'imprimante informe de cette manière sur son état actuel.

Prête	Papier	USER1	USER2	LCD	Statut de l'imprimante indiqué
Éteinte	Éteinte	—	—	STOP PAPIER	Hors ligne, papier chargé
Éteinte	Éteinte	Allumée	—	CHARGER PAPIER	Hors ligne, l'imprimante attend du papier car elle a reçu des données depuis l'hôte (démarrer l'impression) sont transférés depuis l'hôte)*
Éteinte	Éteinte	—	Allumée	CHARGER PAPIER	Hors ligne, l'imprimante attend du papier car elle a reçu des données depuis l'hôte (démarrer l'impression) sont transférés depuis l'hôte)*
Allumée	Éteinte	Allumée	—	CHARGER PAPIER	En ligne, l'imprimante attend du papier car elle a reçu des données depuis l'hôte (démarrer l'impression) sont transférés depuis l'hôte)*
Allumée	Éteinte	—	Allumée	CHARGER PAPIER	En ligne, l'imprimante attend du papier car elle a reçu des données depuis l'hôte (démarrer l'impression) sont transférés depuis l'hôte)*
Allumée	Allumée	—	—	EN LIGNE PAPIER	En ligne, papier chargé
Allumée	Éteinte	—	—	EN LIGNE PAS DE PAPIER	En ligne, pas de papier chargé
Clignotant	Clignotant	—	—	xxxxx xxxxx	Erreur, la cause de l'erreur est affichée sur l'écran à cristaux liquides
—	—	Allumée	Éteinte		L'imprimante est sous la commande de l'utilisateur 1 (USER1)
—	—	Éteinte	Allumée		L'imprimante est sous la commande de l'utilisateur 2 (USER2)

* uniquement pour émulation Epson/IBM

Voyant Prêt (DEL STOP/EJECT)

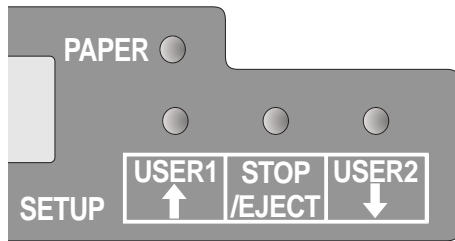

Le voyant Ready (Prêt) (DEL STOP/EJECT) ne s'allume pas:

- ▶ L'imprimante est dans l'état d'arrêt (hors ligne). L'imprimante ne recevra pas de données depuis le système.

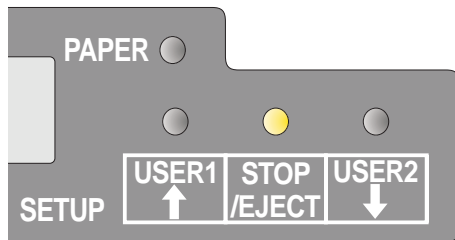

Le voyant Ready (Prêt) (DEL STOP/EJECT) s'allume:

- ▶ L'imprimante est allumée et dans l'état en ligne. Elle est prête à recevoir des données depuis le système.

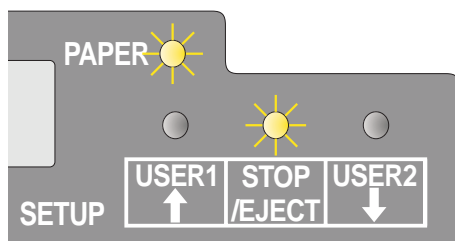

Les voyants pour prêt (DEL STOP/EJECT) et papier (DEL PAPER) clignotent:

- ▶ L'imprimante n'est pas prête. Une erreur de l'imprimante s'est produite. Toute donnée transférée depuis le système est effacée. La cause de l'erreur est indiquée sur l'écran à cristaux liquides.

Voyant Papier (DEL PAPER)

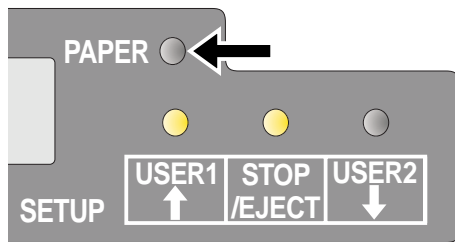

Le voyant Papier (DEL PAPER) ne s'allume pas:

- ▶ Il n'y a pas de papier dans l'imprimante.

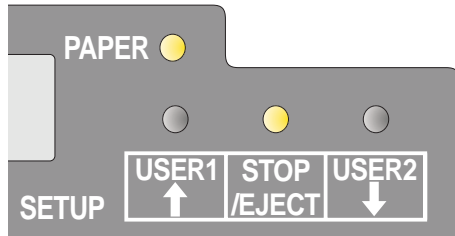

Le voyant Papier (DEL PAPER) s'allume:

- ▶ Il y a du papier dans l'imprimante.

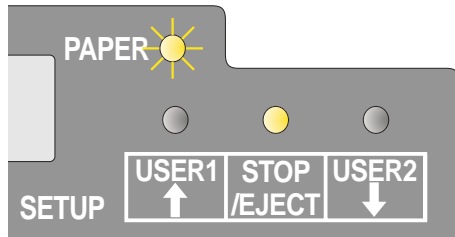

Le voyant Papier (DEL PAPER) clignote:

- ▶ Papier demandé: le système a transféré des données vers l'imprimante mais il n'y a ni document ni livret d'épargne introduit dans le support pour documents.

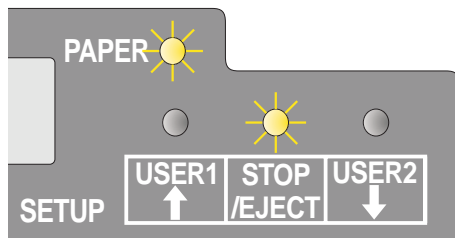

Les voyants Ready (DEL STOP/EJECT) et Papier (DEL PAPER) clignotes:

- ▶ L'imprimante n'est pas prête. Une erreur de l'imprimante s'est produite. Toute donnée transférée depuis le système est effacée. La cause de l'erreur est indiquée sur l'écran à cristaux liquides. Si du papier a été chargé, il est alors éjecté.

Voyant Utilisateur 1 et Utilisateur 2 (DEL USER1 et 2)

Les LED d'utilisateur, USER1 et USER2, sont normalement sous la commande de l'application. Elles servent à indiquer à l'utilisateur que l'interface convenable est active. Normalement, dans les émulations Olivetti, IBM ou Epson (Auto), avec des connexions d'hôte doubles, elles indiquent qu'un travail est disponible pour l'interface associée à l'utilisateur (USER). Dans l'émulation Epson (mode manuel), elles sont allumées sous la commande de l'imprimante pour indiquer la disponibilité d'un travail à traiter : le travail peut être libéré en introduisant du papier et en appuyant sur la touche associée.

Gardez toutefois à l'esprit que certaines applications peuvent utiliser des LED et des touches d'une manière totalement différente de celle définie par le logiciel hôte et en dehors des définitions contenues dans ce document.

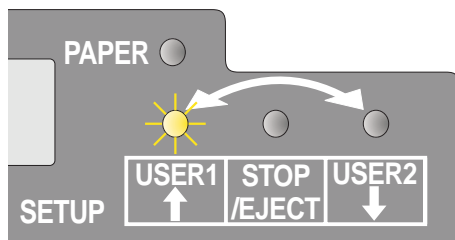

Le voyant USER1 ou USER2 clignote:

- L'utilisateur, USER1 (interface 1) ou USER2 (interface 2), reçoit des données.

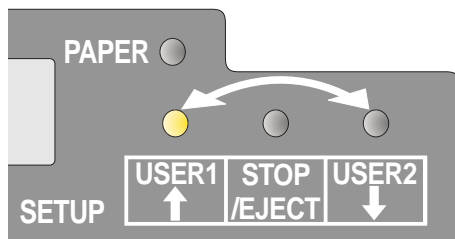

Le voyant USER1 ou USER2 s'allume:

- L'utilisateur, USER1 (interface 1) ou USER2 (interface 2), traite des données.

Fonctions des touches pendant le fonctionnement

Touche STOP/EJECT

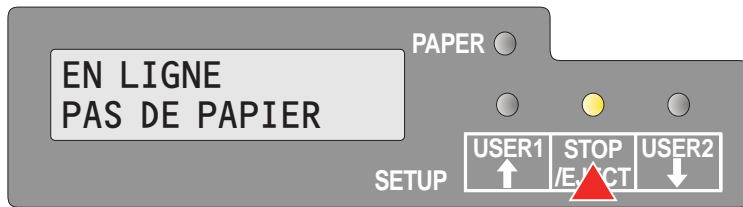

Si le voyant Ready est allumé, l'imprimante est prête à recevoir des données depuis l'hôte. Vous pouvez commuter l'imprimante du mode en ligne au mode hors ligne en appuyant sur la Touche STOP/EJECT.

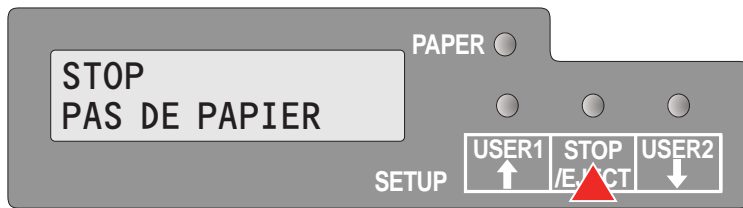

Si le voyant Ready est éteint, l'imprimante n'est pas prête à recevoir des données depuis l'hôte. Appuyez sur la touche STOP/EJECT pour commuter l'imprimante en ligne. En alternative, si du papier se trouve encore dans l'imprimante dans le mode hors ligne, le papier est éjecté.

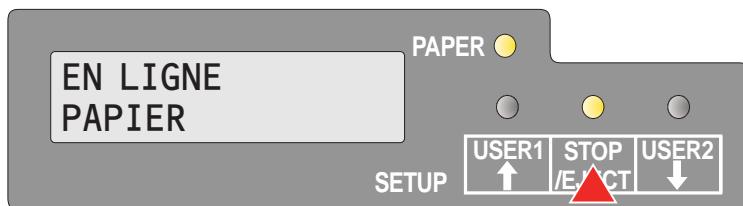

Si du papier est chargé alors que l'imprimante est en ligne (les voyants pour prêt et papier sont allumés), en appuyant sur la touche STOP/EJECT, le document est éjecté, l'écran à cristaux liquides affiche **RETIRER PAPIER**. L'imprimante reste en ligne.

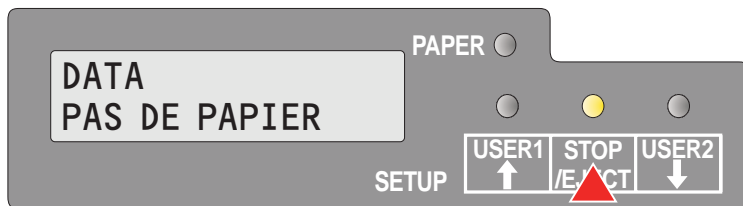

Si l'imprimante est en ligne alors que le voyant Paper est éteint et que des données se trouvent dans le tampon de l'imprimante, l'écran à cristaux liquide affiche **DATA/PAS DE PAPIER**. Vous pouvez commuter l'imprimante du mode en ligne au mode hors ligne en appuyant sur la touche STOP/EJECT.

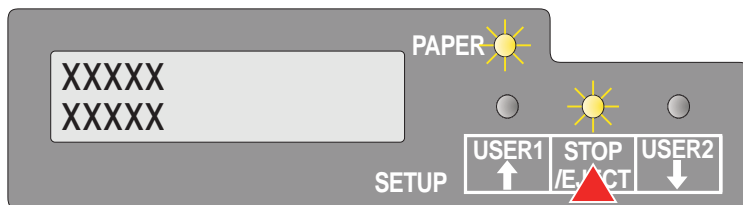

Si les voyants Ready et Paper clignotent, une erreur s'est produite. Consulter le message affiché sur l'écran à cristaux liquides. En appuyant sur la touche EJECT, le papier est éjecté, si du papier a été chargé.

Si le message d'erreur ne disparaît pas après une pression sur la touche EJECT, éteignez puis rallumez l'imprimante. Si l'erreur persiste, contactez votre service d'assistance clientèle.

Touche USER1 et USER2

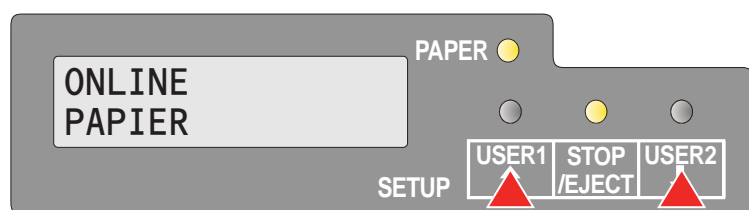

Les touches USER1 et USER2 sont inactives pas défaut. Elles doivent être activées via une application. La fonctionnalité des touches dépend de l'émulation sélectionnée et des séquences envoyées à l'imprimante.



Pour de plus amples informations sur les émulations et les séquences, veuillez consulter le manuel d'application du programmeur.

Fonctions des touches lors de la mise en marche

Touche STOP/EJECT

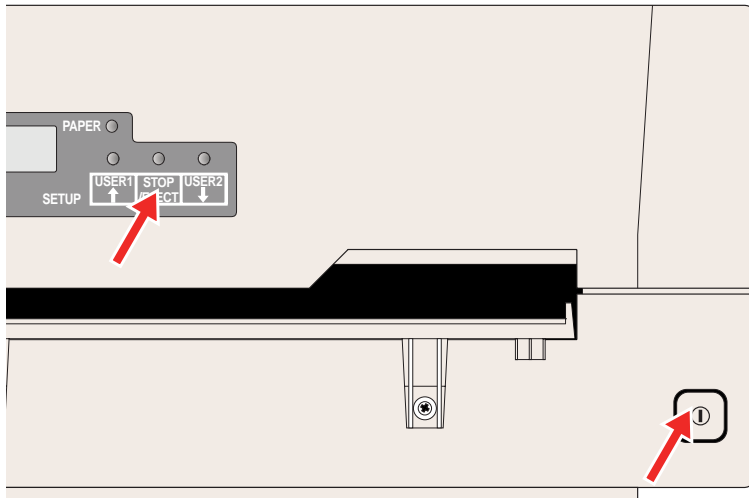

La mise sous tension de l'imprimante tout en pressant la touche STOP/EJECT, vous activez «Hex dump». Maintenez la pression sur la Touche STOP/EJECT jusqu'à ce que l'écran à cristaux liquides affiche Hex Dump PAS DE PAPIER.

Reportez-vous à la section sur [Hex Dump](#), page 69, pour voir comment activer/désactiver et exécuter l'impression de test.

Touche USER2

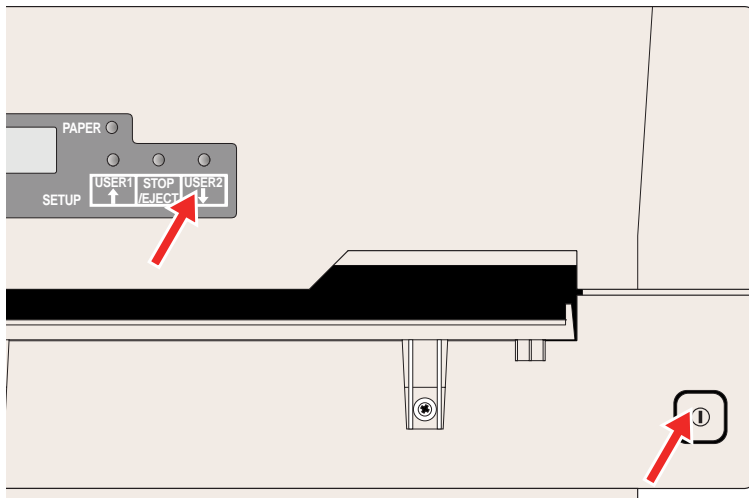

La mise sous tension de l'imprimante tout en pressant la touche USER2, puis le chargement de papier suite aux instructions du panneau de l'écran à cristaux liquides vous permet l'impression du statut. C'est une impression avec tous les réglages de paramètres. Maintenez la pression sur la touche EJECT jusqu'à ce que l'écran à cristaux liquides affiche **Impr.page statut Charger papier** (imprimer page de l'état, charger papier).

Reportez-vous à la section [Imprimer la page du statut](#), page 57, pour de plus amples détails sur la page de l'état.

Touche USER1

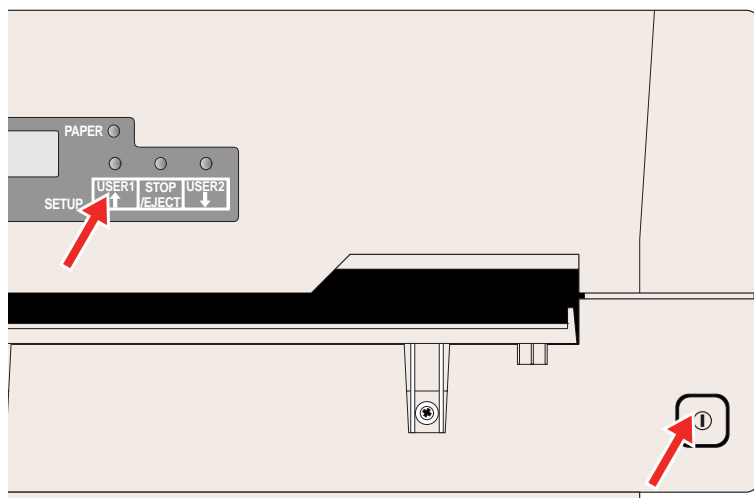

La mise sous tension de l'imprimante tout en pressant la touche USER1, vous accédez au mode des menus. Maintenez la pression sur la touche USER jusqu'à ce que **MENU UTILISATEUR** (menu utilisateur) s'affiche sur l'écran à cristaux liquides.

Reportez-vous à la section [Paramètres du menu](#), page 62, pour de plus amples détails sur le mode des menus.

Fonctions des touches dans le mode des menus

Dans le mode des menus, les touches sur le tableau de commande prennent les fonctions suivantes.

Touche USER1

Dans le mode des menus, la touche STOP/EJECT a les fonctions suivantes:

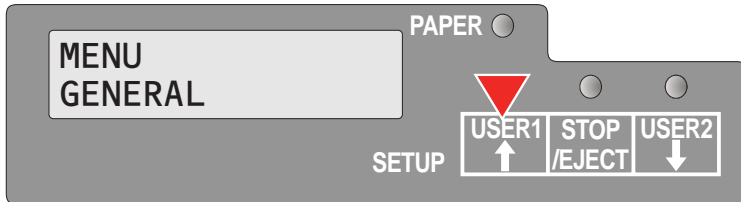

La touche STOP/EJECT sert à revenir au groupe de paramètres précédent ou au paramètre précédent sur le même niveau du menu (symbolisé par une flèche pointant vers le haut).

Elle sert également à modifier les réglages des paramètres. Pour de plus amples détails, reportez-vous à la section [Utilisation des menus](#), page 51.

Touche USER2

Dans le mode des menus, la touche USER 2 a les fonctions suivantes:

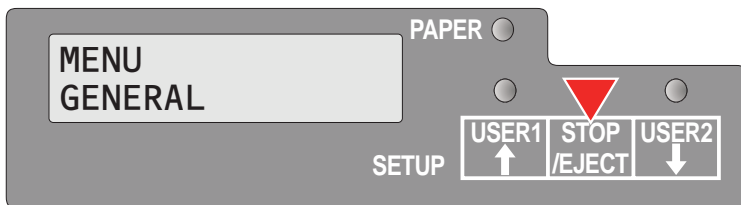

La touche USER 2 sert à sélectionner le groupe de paramètres suivant ou le paramètre suivant sur le même niveau du menu (symbolisé par une flèche pointant vers le bas).

Elle sert également à modifier les réglages des paramètres. Pour de plus amples détails, reportez-vous à la section [Utilisation des menus](#), page 51.

Touche STOP/EJECT

Dans le mode des menus, la touche STOP/EJECT a les fonctions suivantes:

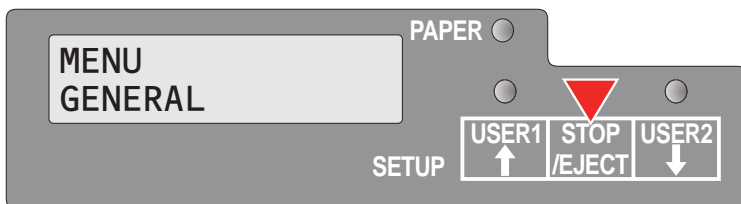

La touche STOP/EJECT sert à sélectionner le niveau suivant du menu (ex **MENU UTILISATEUR > Régl. par défaut Utilis. 1**), à ouvrir un paramètre pour le modifier et confirmer la modification de celui-ci.

Pour de plus amples détails, reportez-vous à la section [Utilisation des menus](#), page 51.



5 Supports d'impression

Introduire un document

Avant d'introduire un document, assurez-vous que l'imprimante est allumée et que l'écran à cristaux liquides affiche **EN LIGNE PAS DE PAPIER** (voir *Mise sous tension de l'imprimante*, page 10).



Introduisez le document de façon à ce que le bord droit du papier soit positionné à l'intérieur de la zone entre le côté gauche du symbole et le bord droit du support du document, pour que le système d'alignement du document puisse saisir celui-ci de manière sûre. Ceci est particulièrement important pour les documents qui sont plus étroits qu'une feuille DIN A4.

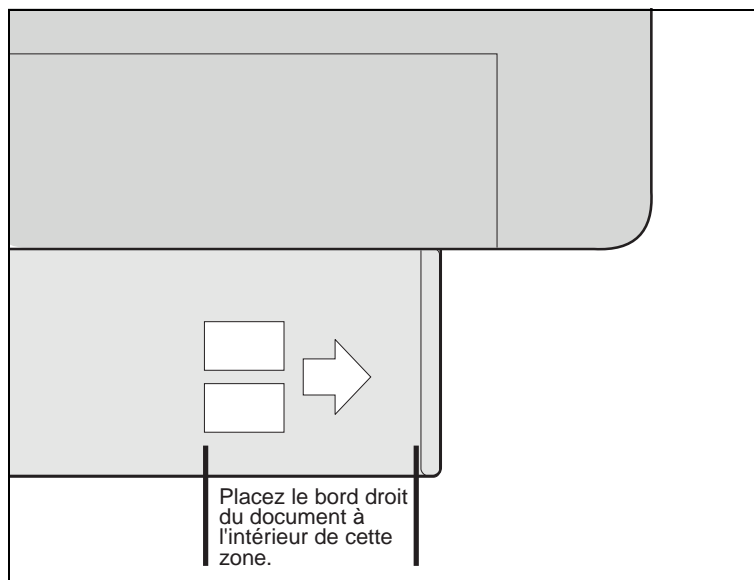

Poussez ensuite le document vers la butée dans la glissière de guidage pour documents.

Une fois que le document a été saisi et tiré vers l'intérieur, le message **EN LIGNE PAPIER** s'affiche sur l'écran à cristaux liquides.

Une fois l'impression terminée, le document est transporté et sorti de l'imprimante puis libéré pour être retiré. Le message **EN LIGNE PAS DE PAPIER** s'affiche de nouveau sur l'écran à cristaux liquides.

Introduire un livret d'épargne

Avant de traiter un nouveau livret d'épargne avec pliure verticale ou pliure horizontale, cassez la raideur de la pliure comme suit.



Ouvrez le livret d'épargne à la page que vous voulez imprimer. Repliez la pliure très fortement vers l'arrière.



Passez en appuyant vos pouces et vos index le long de la pliure du livret d'épargne et repliez légèrement le livret vers l'extérieur. Si vous voulez imprimer un livret d'épargne neuf, répétez cette procédure plusieurs fois.



Si le livret est muni d'une bande magnétique, veillez à ne pas la froisser ni ne l'endommager d'aucune façon.

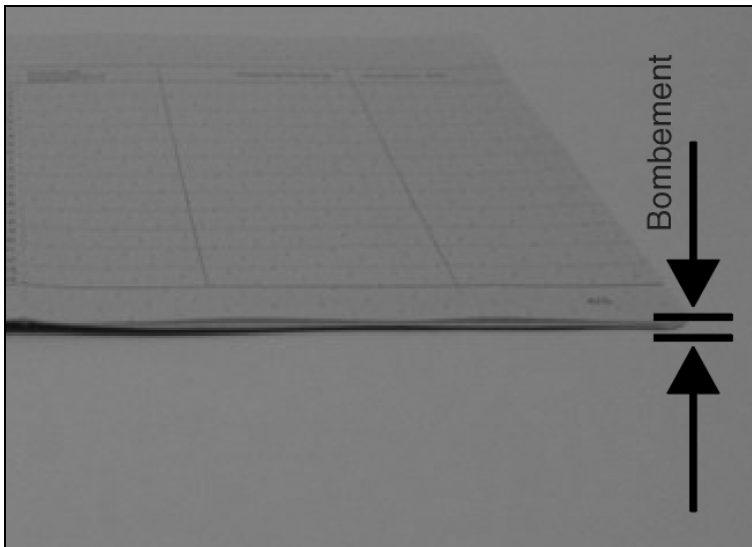

Le bombement du livret ouvert doit être aussi plat que possible pour assurer un transport sans problèmes dans l'imprimante.



Placez le livret d'épargne sur le côté droit du support pour documents, avec la page à imprimer faisant face en haut. Le livret doit être inséré dans l'ouverture de la glissière. Une fois qu'il est dans la glissière, le mécanisme de l'imprimante prend le livret. À ce moment, vous pouvez relâcher le livret car l'imprimante l'alignera de nouveau contre sa butée droite pour le charger dans l'imprimante.



Si le dispositif d'alignement automatique du document ne peut pas saisir correctement des livrets d'épargne raides ou incurvés, vous devez placer le livret manuellement contre la butée à droite du support pour documents et introduire le livret.

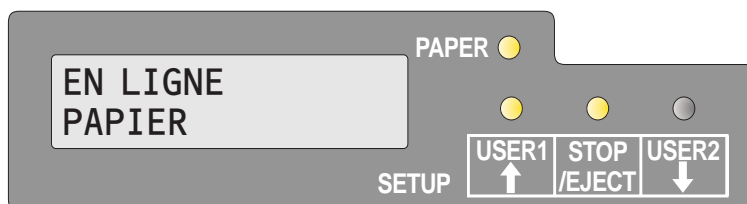

Une fois le livret d'épargne introduit, l'écran à cristaux liquides affiche le message **EN LIGNE PAPIER**.



N'utilisez pas de livrets d'épargne ne répondant pas aux spécifications énoncées dans la section *Spécifications du papier*, page 91. Dans le cas contraire, les livrets d'épargne et la tête d'impression risquent d'être

endommagés.



Une fois le livret d'épargne imprimé, il est transporté et sorti automatiquement de l'imprimante puis libéré pour être retiré.

Si le livret n'a pas été correctement éjecté de l'imprimante, appuyez sur la touche STOP pour mettre l'imprimante dans le mode STOP (hors ligne). Appuyez de nouveau sur la touche STOP/EJECT pour éjecter le livret.

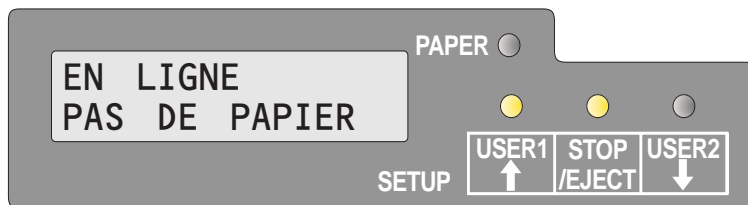

Le message **EN LIGNE PAS DE PAPIER** s'affiche de nouveau sur l'écran à cristaux liquides.

Retirer un support d'impression

Le papier peut être éjecté depuis le mode STOP/hors ligne en appuyant sur la touche STOP/EJECT.

Si l'imprimante se trouve en ligne, vous devez d'abord appuyer sur la touche STOP/EJECT pour mettre l'imprimante dans le mode STOP/hors ligne. Appuyez ensuite de nouveau sur la touche STOP/EJECT.

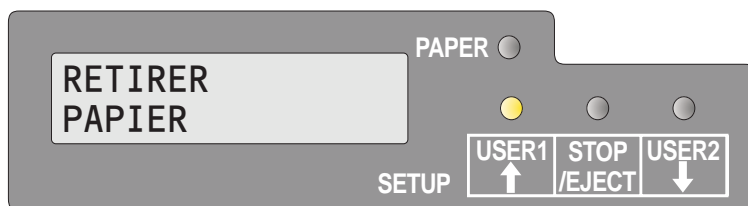

Vous pouvez maintenant retirer le support d'impression du bac à papier.



Si un bouchage de papier se produit, reportez-vous s.v.p. à la section [Éliminer les bouchages de papier](#), page 81.

6 Remplacer la cartouche à ruban

Assurez-vous que l'imprimante est éteinte avant de remplacer la cartouche à ruban.



La tête d'impression peut être très chaude si l'imprimante a imprimé pendant une longue période. Attendez jusqu'à ce qu'elle refroidisse et que vous ne risquiez plus de vous brûler.

Retirer la cartouche à ruban

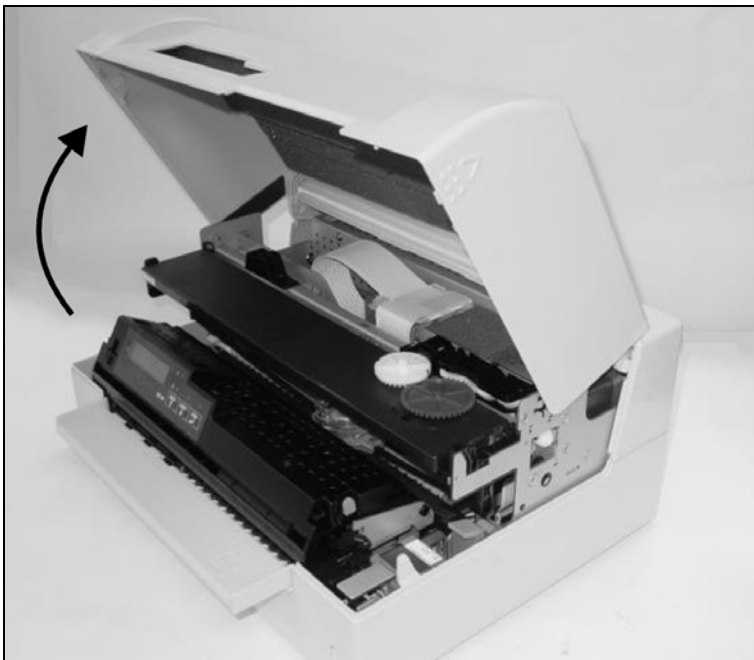

Ouvrez le capot en le saisissant à droite et à gauche pour le faire pivoter vers le haut jusqu'à ce qu'il prenne l'encoche en position.

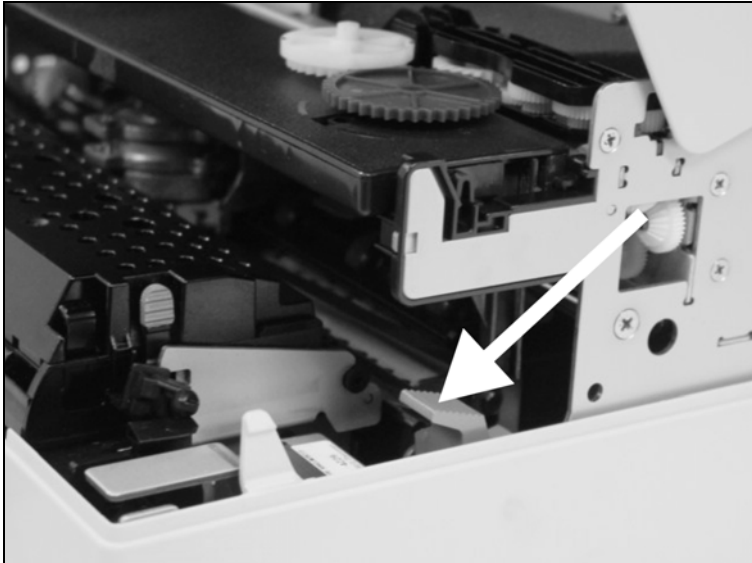

Appuyez sur le levier de libération vert pour le mécanisme d'impression. Ceci fait pivoter le mécanisme d'impression vers l'arrière.

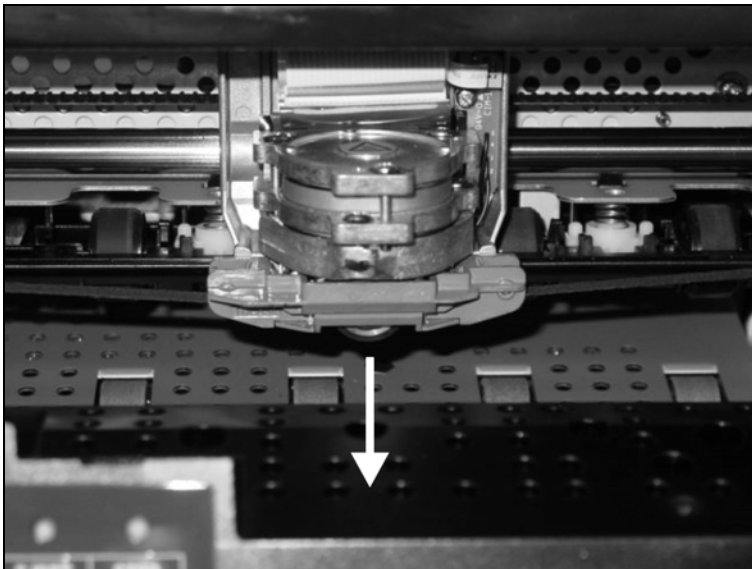

Dégagez le guide en couleur du ruban de la tête d'impression en le tirant vers le bas.

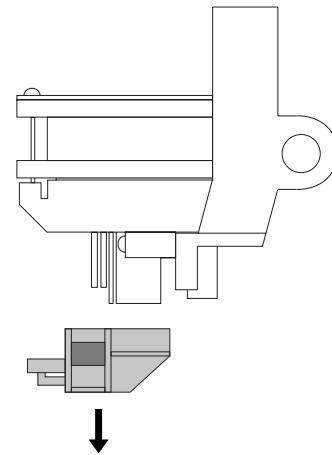

Soulevez la face de la cartouche à ruban des deux côtés. Retirez la cartouche à ruban de l'imprimante.



Mettez la cartouche à ruban usée au rebut conformément aux prescriptions légales dans votre pays respectif.

Introduire la cartouche à ruban

Retirez la nouvelle cartouche à ruban de son emballage et retirez le blocage de transport qui fixe le guide du ruban à la cartouche.



Introduisez la nouvelle cartouche à ruban en l'accrochant d'abord dans les fentes arrière de sa fixation.

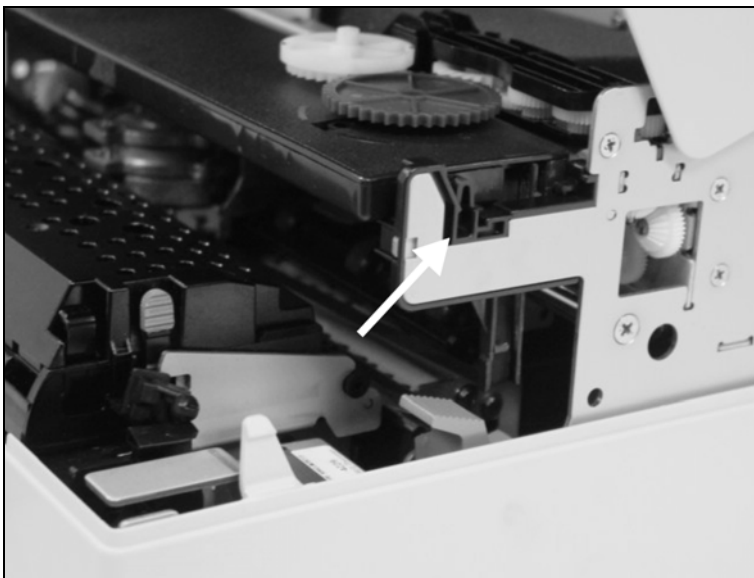

Poussez la face de la cartouche dans sa fixation pour qu'elle prenne l'encoche en position.



Veillez à ne pas appuyer sur le centre de la cartouche à ruban, car vous déformeriez ainsi la cartouche à ruban ce qui entraînerait un problème de fonctionnement.

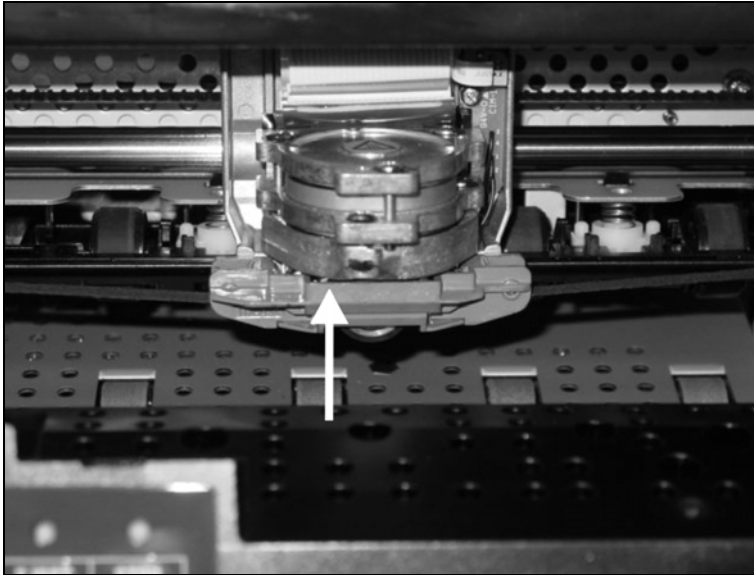

Tirez le guide du ruban sous la tête d'impression. Serrez le ruban en tournant le mécanisme de tension dans le sens de la flèche (voir l'illustration ci-dessous).

Appuyez le guide du ruban par le bas sur la tête d'impression, jusqu'à ce que vous l'entendiez prendre l'encoche.

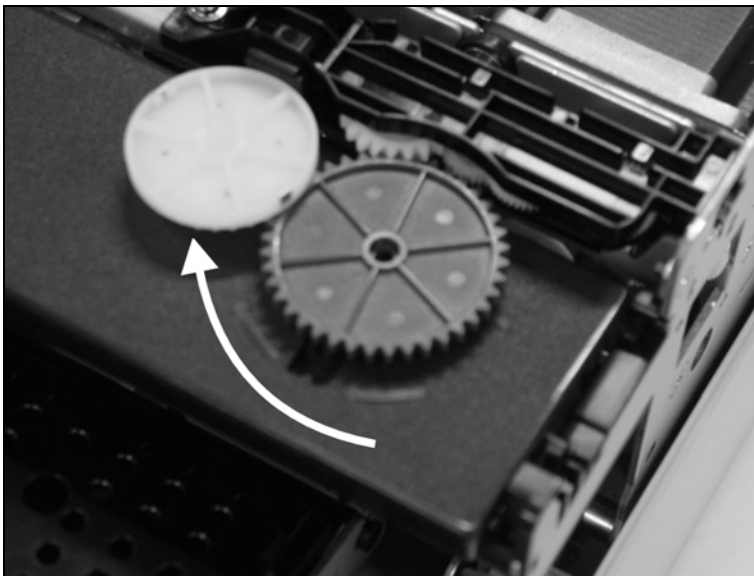
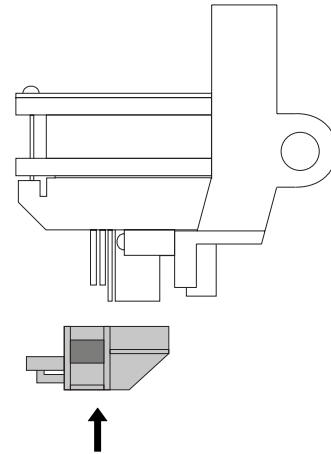

Vérifiez que le ruban est transporté correctement en tournant le mécanisme de tension dans le sens de la flèche.

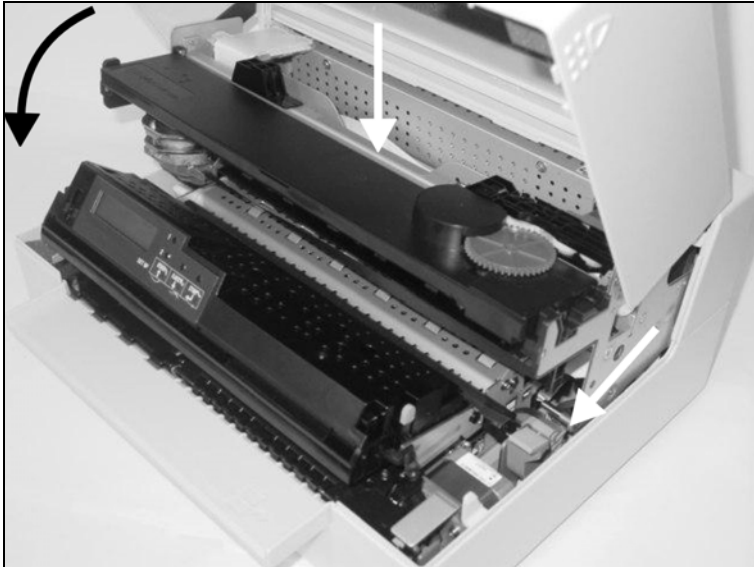

Fermez le cadre principal en appuyant sur la section en couleur au milieu du cadre comme illustré, et assurez-vous que les côtés gauche et droit des cadres sont entièrement verrouillés.

Fermez le capot. L'imprimante est maintenant prête à fonctionner et peut être rallumée.



Nous conseillons de vérifier le fonctionnement de l'imprimante après le remplacement de la cartouche à ruban en exécutant une impression des réglages des paramètres (voir la section [Imprimer la page du statut](#), page 57).

7 Remplacer la tête d'impression

Comme la tête d'impression a une très grande durée de vie utile, dans des circonstances normales, un remplacement n'est pratiquement jamais nécessaire.



Veillez toujours à ne pas imprimer au-delà du bord, sur un pli ni sur une perforation car vous risqueriez d'endommager ainsi les aiguilles de la tête d'impression. Des dommages sur les aiguilles se traduisent par une mauvaise image imprimée.

Si la tête d'impression est défectueuse, vous pouvez la remplacer. Procédez comme décrit ci-dessous.

Veillez à éteindre l'imprimante avant de remplacer la tête d'impression.

Retirez la tête d'impression

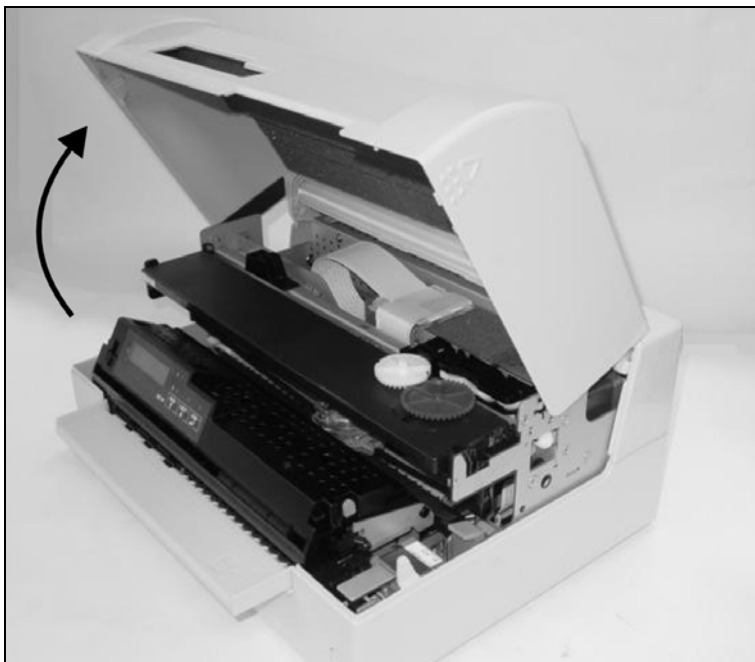

Ouvrez le capot en le saisissant à droite et à gauche pour le faire pivoter vers le haut jusqu'à ce qu'il prenne l'encoche en position.

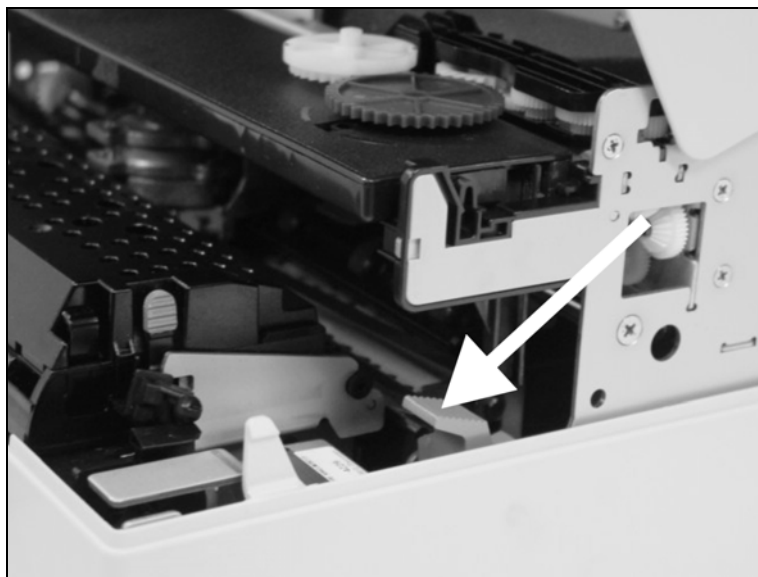

Appuyez sur le levier de libération vert pour le mécanisme d'impression. Ceci fait pivoter le mécanisme d'impression vers l'arrière.

STOP

La tête d'impression peut être très chaude si l'imprimante a imprimé pendant une longue période. Attendez jusqu'à ce qu'elle refroidisse et que vous ne risquez plus de vous brûler.

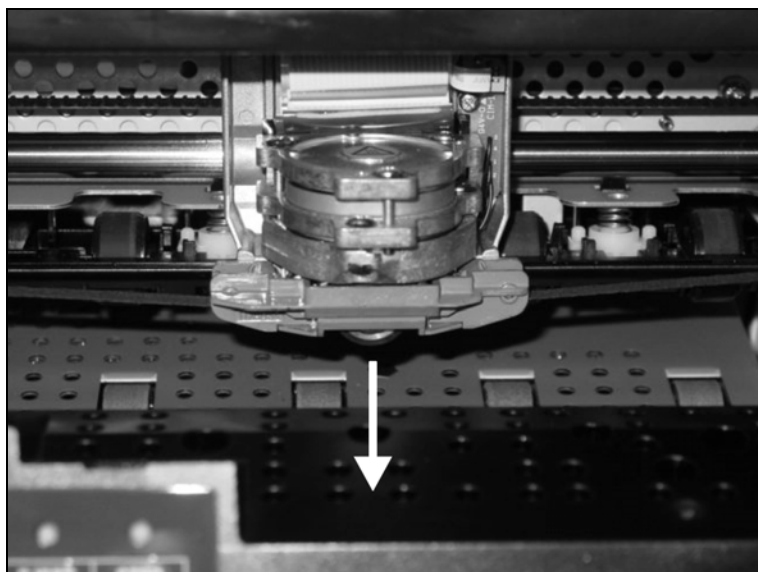

Tirez la tête d'impression vers le centre. Dégagez le guide en couleur du ruban de la tête d'impression en le tirant vers le bas.

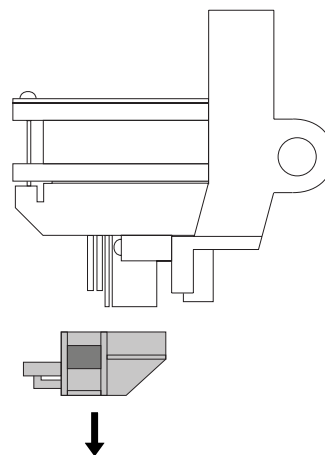

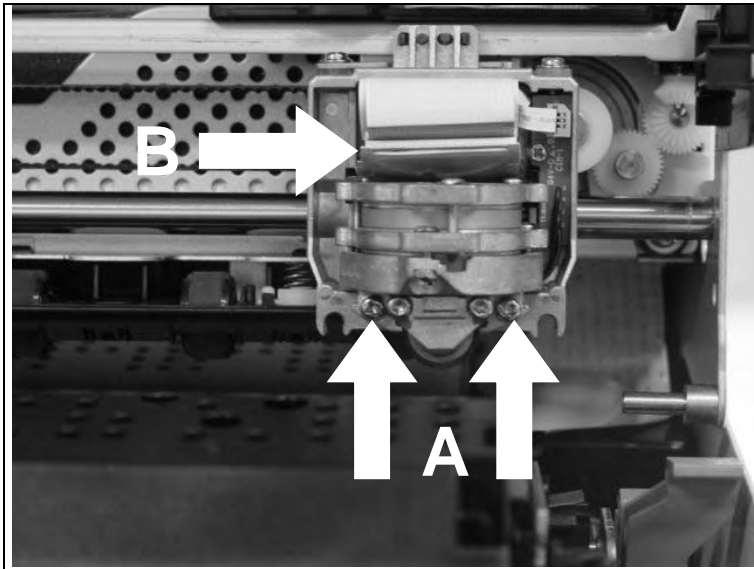

Retirez les deux vis **A** de la tête d'impression.
Débranchez les deux câbles flexibles **B** de la tête d'impression..

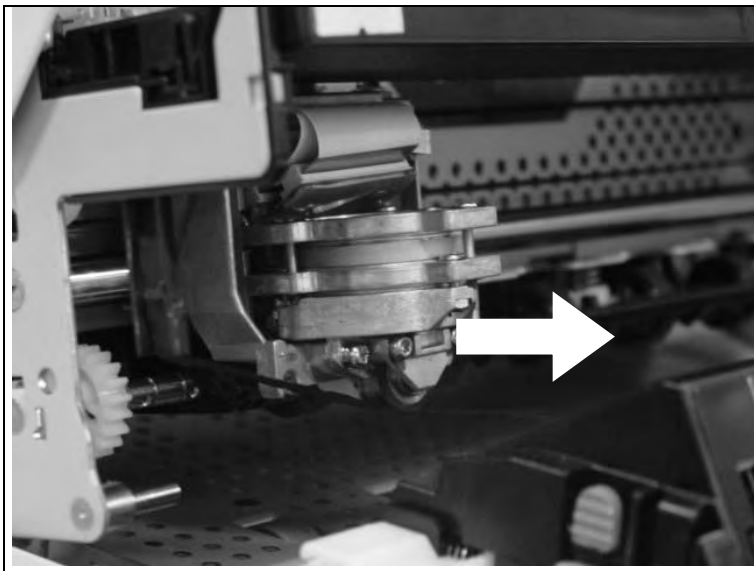
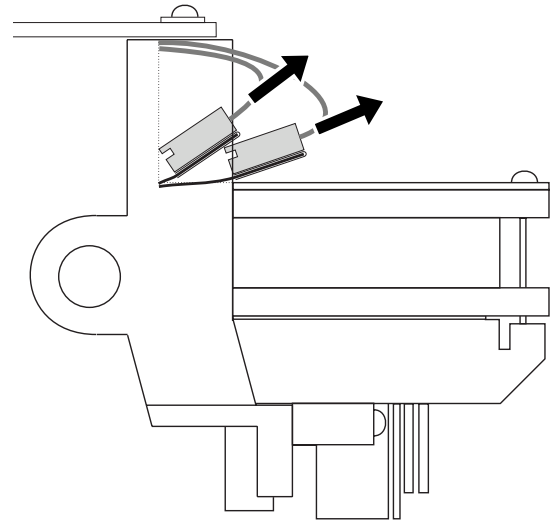

Vous pouvez maintenant retirer la tête d'impression de sa fixation en la tirant vers l'avant.



Mettez la tête d'impression usée au rebut conformément aux prescriptions légales dans votre pays respectif.

Introduire une nouvelle tête d'impression

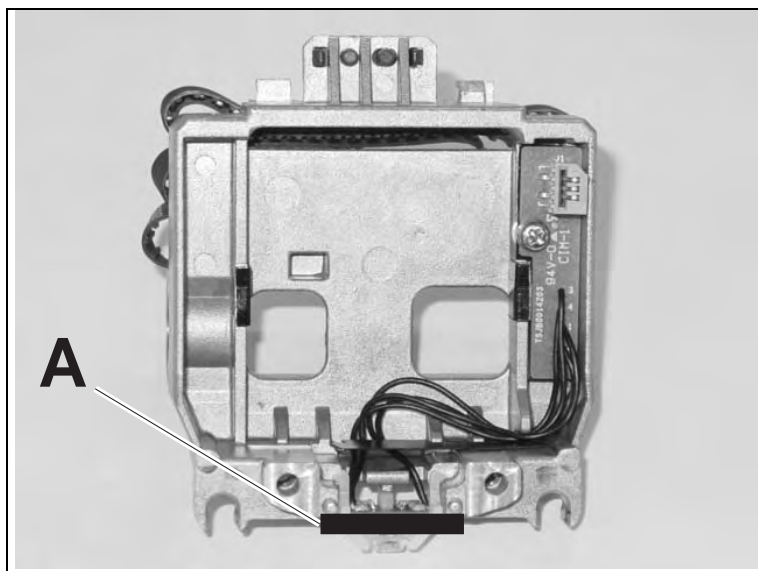

Poussez la tête d'impression, tout droit vers le bas, dans la fixation.

Régalez la tête d'impression sur le centre de la zone **A**.

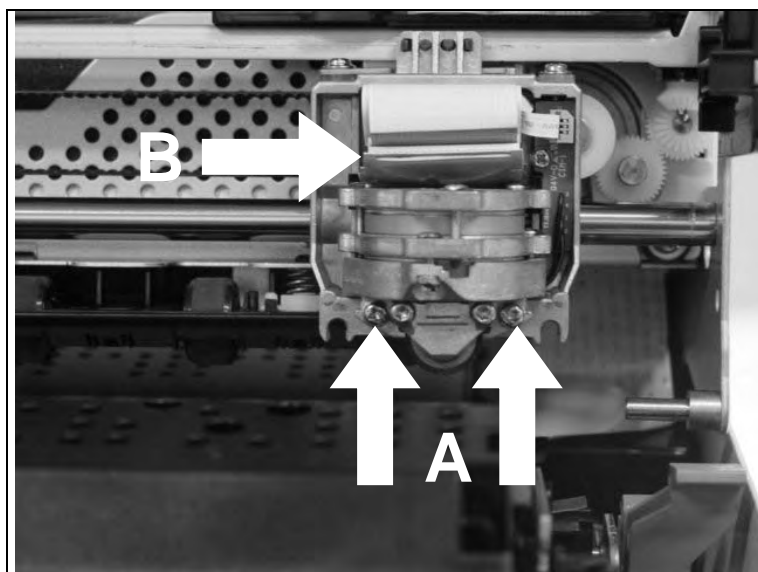

Serrez les deux vis **A**.

Branchez les câbles flexibles **B** sur chaque connecteur. Assurez-vous que les câbles sont introduits jusqu'à la butée et éviter de plier les câbles.

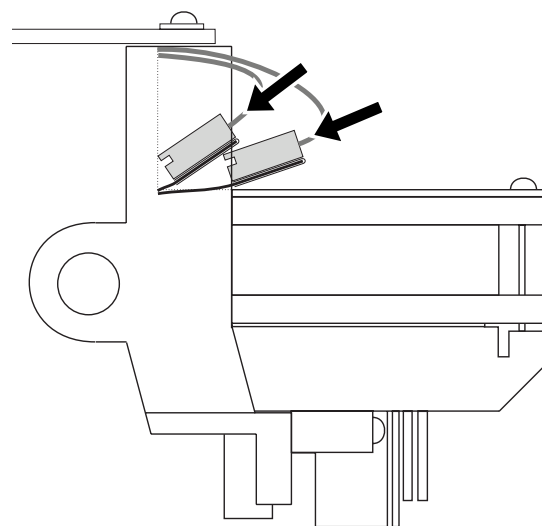

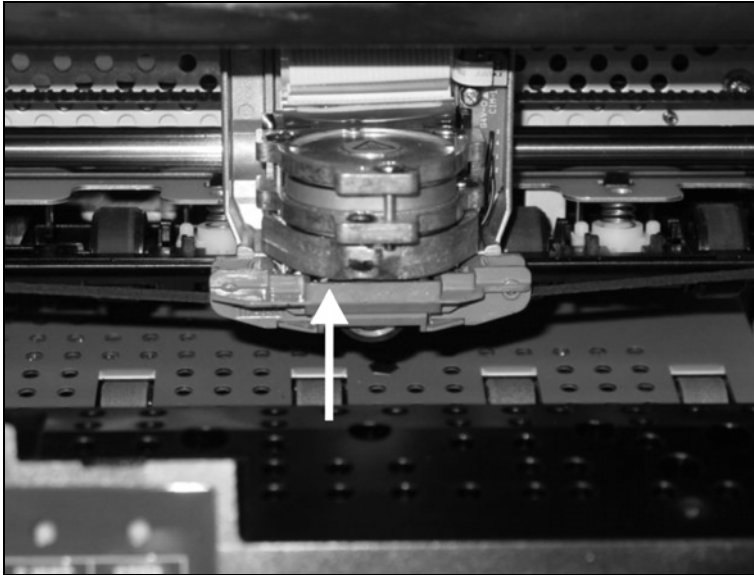

Tirez le guide du ruban sous la tête d'impression. Serrez le ruban en tournant le mécanisme de tension dans le sens de la flèche (voir l'illustration ci-dessous).

Appuyez le guide du ruban par le bas sur la tête d'impression, jusqu'à ce que vous l'entendiez prendre l'encoche.

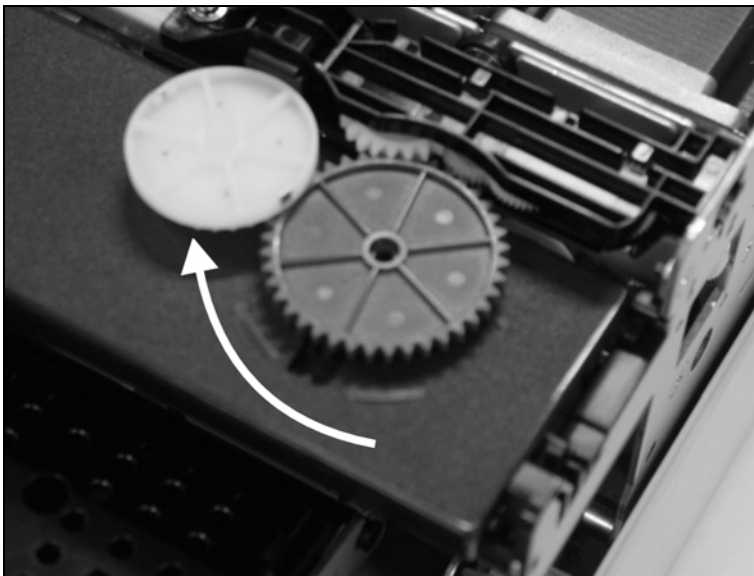
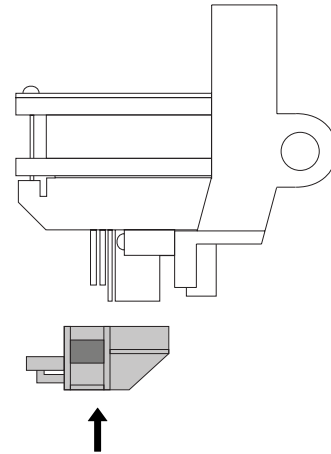

Vérifiez que le ruban est transporté correctement en tournant le mécanisme de tension dans le sens de la flèche.



Fermez le cadre principal en appuyant sur la section en couleur au milieu du cadre comme illustré, et assurez-vous que les côtés gauche et droit des cadres sont entièrement verrouillés.

Fermez le capot. L'imprimante est maintenant prête à fonctionner et peut être rallumée.



Nous conseillons de vérifier le fonctionnement de l'imprimante après le remplacement de la tête d'impression en exécutant une impression des réglages des paramètres (voir la section [Imprimer la page du statut](#), page 57).

8 Menu

Programmation à partir du panneau de commande

Non seulement, vous commandez votre imprimante par l'intermédiaire du logiciel, mais vous pouvez la programmer directement. Pour cela, vous disposez de deux méthodes de programmation:

- ▶ par le panneau de commande et
- ▶ par l'interface, au moyen des séquences Escape et des codes de commande.

Les réglages effectués au moyen des séquences Escape sont prioritaires par rapport aux réglages via le mode de menu. Ces derniers seront donc effacés par les premiers réglages menti-onnés. Des informations sur les séquences Escape se trouvent dans l'annexe C, [Emulations](#), page 113.

La programmation par l'interface vous offre un plus grand nombre de possibilités pour configurer votre impression. Elle est cependant plus laborieuse et nécessite de l'expérience en matière de langages de programmation et de commandes de l'imprimante.

La programmation par l'interface est perdue lorsque vous éteignez l'imprimante. La programmation par le panneau de commande, quant à elle, est mise en mémoire et vous en disposerez même après que l'imprimante ait été mise hors tension.

Accès au menu

Vous accédez au menu de la façon suivante:

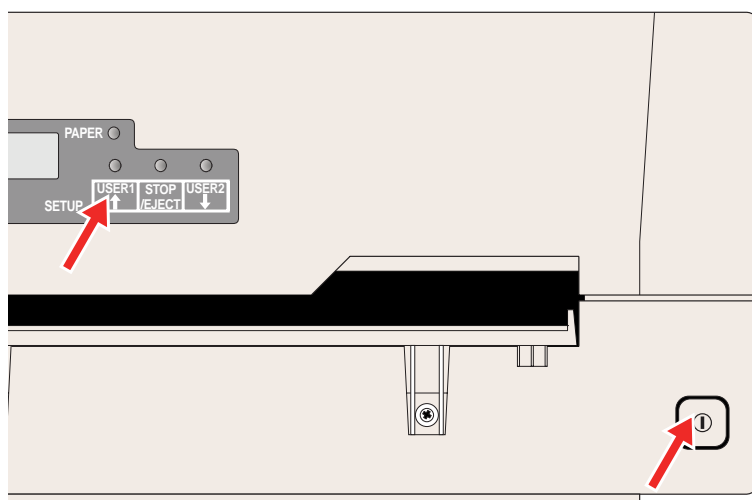

Assurez-vous que l'imprimante est éteinte. Maintenez la pression sur la touche USER 1 et allumez l'imprimante en appuyant sur la touche ON/OFF.

L'imprimante s'initialise et l'écran à cristaux liquides affiche le message:

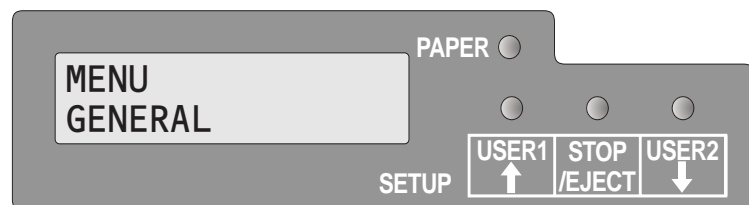

Configurations des menus (USER1/USER2)

Chaque imprimante possède un réglage standard d'usine qui contient les valeurs de base telles que: émulation, taille des caractères, longueur du formulaire etc., avec lesquelles la plupart des utilisateurs travaillent. A la fin de ce chapitre, une impression de menu est illustrée ([Page du statut \(exemple\)](#), page 61) pour faire ressortir les paramètres de base.

Avec votre imprimante, vous avez la possibilité de créer et d'utiliser deux configurations indépendantes les unes des autres (USER1 et USER2). Si par exemple, vous possédez un logiciel exigeant une imprimante IBM alors qu'un autre logiciel fonctionne mieux avec une imprimante EPSON, vous pouvez établir une configuration avec les réglages désirés en émulation IBM, et une deuxième configuration en émulation EPSON.

Utilisation des menus

Fonctions des touches

Avec les trois touches de fonction et de sélection qui se trouvent sous le champ d'affichage LCD, vous pouvez naviguer dans le menu actuel.

Touche USER1

Dans le mode des menus, la touche USER1 a les fonctions suivantes:

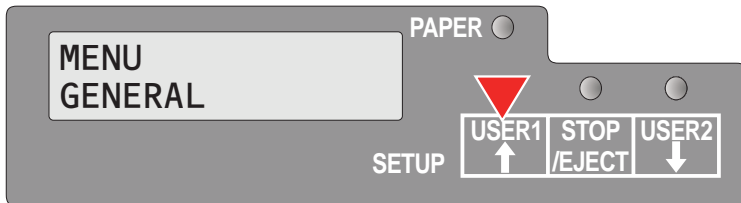

Appuyez sur la touche USER pour revenir au groupe de paramètres précédent ou au paramètre précédent sur le même niveau du menu.

La touche USER1 est également utilisée pour modifier les réglages des paramètres (voir également la section [Touche STOP/EJECT](#), page 52).

Si vous appuyez sur cette touche alors que le premier groupe de paramètres ou le premier paramètre du niveau concerné du menu est actif, le message suivant s'affiche sur l'écran à cristaux liquides:

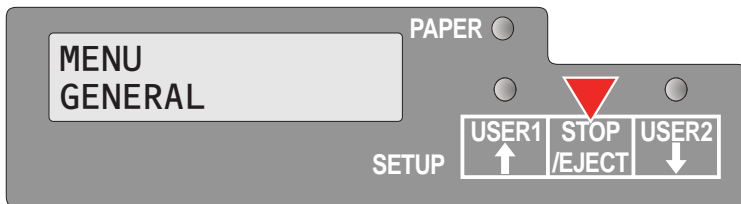

Si vous appuyez de nouveau sur la touche USER1, vous ouvrez le dernier groupe de paramètres ou le dernier paramètre sur le même niveau du menu.

En appuyant sur la Touche STOP/EJECT, vous revenez au niveau de menu précédent (voir également la section [Touche STOP/EJECT](#), page 52).

Touche USER2

Dans le mode des menus, la touche USER2 a les fonctions suivantes:

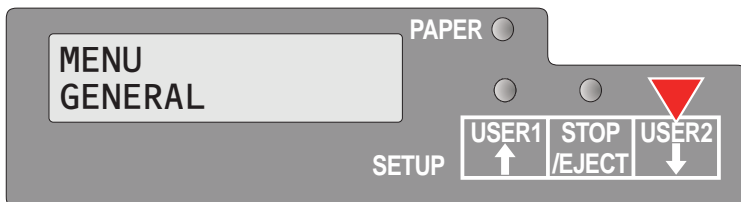

Appuyez sur la touche USER2 pour sélectionner le groupe de paramètres suivant ou le paramètre suivant sur le même niveau du menu.

La touche USER2 sert également à modifier les réglages des paramètres (voir également la section [Touche STOP/EJECT](#), page 52).

Si vous appuyez sur cette touche alors que le dernier groupe de paramètres ou le dernier paramètre du niveau concerné du menu est actif, le message suivant s'affiche sur l'écran à cristaux liquides:

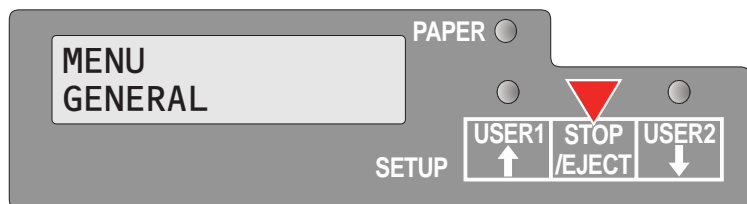

Si vous appuyez de nouveau sur la touche USER2, vous ouvrez le premier groupe de paramètres ou le premier paramètre sur le même niveau du menu.

En appuyant sur la Touche STOP/EJECT, vous retournez au niveau de menu précédent (voir également la section [Touche STOP/EJECT](#), page 52).

Touche STOP/EJECT

Dans le mode des menus, la Touche STOP/EJECT a les fonctions suivantes:

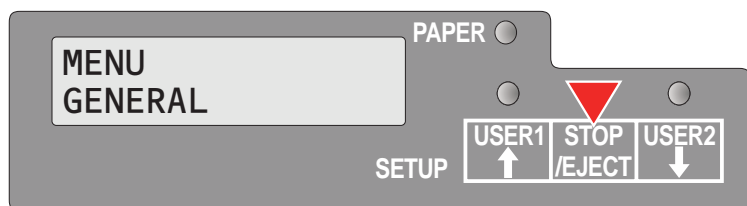

Si vous appuyez dessus dans un niveau de menu principal, le niveau suivant du menu s'ouvre (ex. **MENU UTILISATEUR > Régl. par défaut Utilis. 1**/Régler utilisateur 1 par défaut).



Si vous appuyez dessus alors qu'un paramètre modifiable est à l'écran, un astérisque s'affiche sur l'écran; vous pouvez maintenant modifier ce paramètre en appuyant sur la touche USER 1 ou sur la touche USER2.

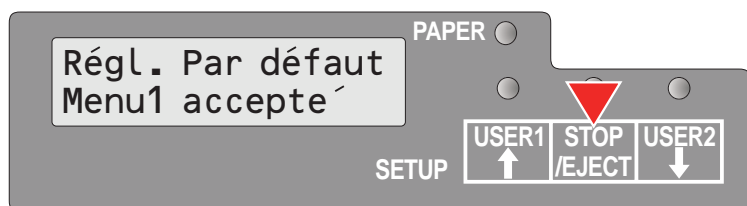

Si vous appuyez dessus après avoir modifié un paramètre, la nouvelle valeur est confirmée, l'écran à cristaux liquides affiche le message **Accepté** derrière le paramètre modifié.

Réglages des paramètres (principe)

Avant de commencer à régler les paramètres, vous devez vérifier quels sont les paramètres dont le système a besoin. En outre, il est conseillé d'imprimer la page de l'état contenant les valeurs actuellement valables pour les paramètres (voir [Imprimer la page du statut](#), page 57).

Les valeurs de démarrage qui sont activées après la mise en marche ou après la correction d'une erreur sont déterminées au moyen des paramètres réglables de l'imprimante. Dans de nombreux cas, ces paramètres sont écrasés au moyen d'une application du système.

Les réglages modifiés des paramètres sont mémorisés quand vous quittez le menu et conservent leur valeur, même si l'imprimante est éteinte.

Assurez-vous que l'imprimante est dans le mode des menus (voir la section [Accès au menu](#), page 50).

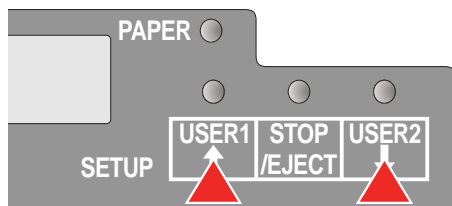

Appuyez sur la touche USER 2 pour sélectionner le menu principal suivant ou appuyez sur la touche USER1 pour sélectionner un menu principal précédent.

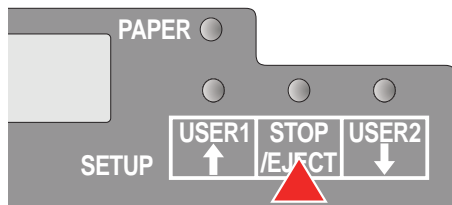

Appuyez sur la Touche STOP/EJECT pour entrer dans le mode de sélection des paramètres. L'écran à cristaux liquides affiche le paramètre et le menu concernés.

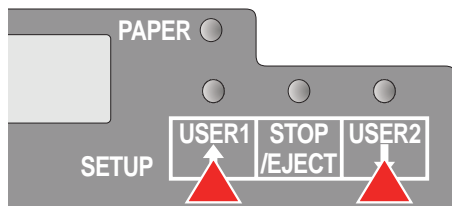

Appuyez sur la touche USER 2 pour sélectionner un paramètre suivant ou appuyez sur la touche USER1 pour sélectionner un paramètre précédent.

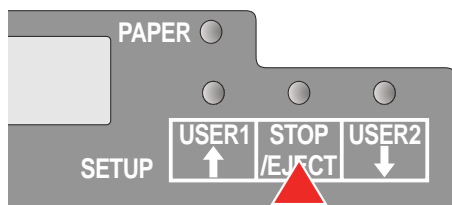

Appuyez sur la Touche STOP/EJECT pour accéder au mode de réglage du menu.

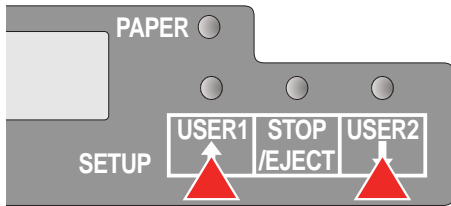

Appuyez sur la touche USER 2 pour sélectionner une valeur de paramètre suivante ou appuyez sur la touche USER1 pour sélectionner une valeur de paramètre précédente.

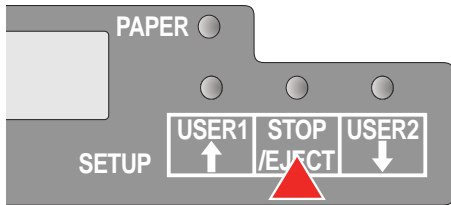

Appuyez sur la Touche STOP/EJECT pour mémoriser une valeur de paramètre. La seconde ligne de l'écran à cristaux liquides affiche le message **Accepté**. Appuyez de nouveau sur la Touche STOP/EJECT pour confirmer le réglage.

Terminer le mode des menus

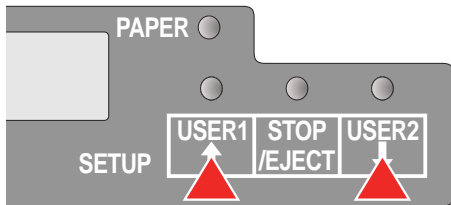

Appuyez sur la touche USER 2 ou sur la touche USER1 jusqu'à ce que l'écran à cristaux liquides affiche le message:

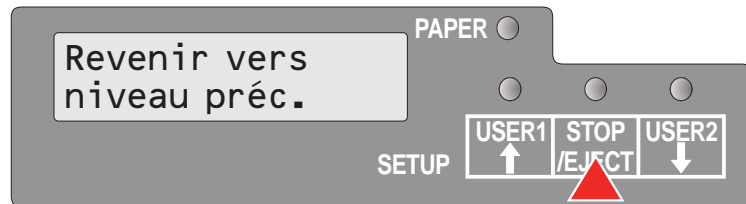

Appuyez sur la Touche STOP/EJECT.

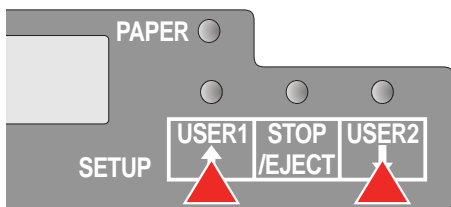

Appuyez sur la touche USER 2 ou sur la touche USER1 jusqu'à ce que l'écran à cristaux liquides affiche le message:

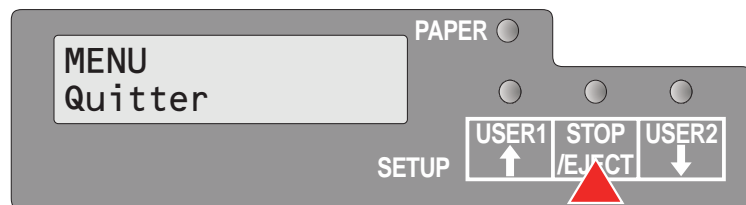

Appuyez sur la Touche STOP/EJECT. Le mode des menus est terminé et l'imprimante s'initialise.

Sélection de la langue

Tous les messages qui apparaissent sur l'affichage LCD sont indiqués en français dans ce manuel. Votre imprimante vous permet également d'afficher la représentation de l'écran LCD en anglais, allemand, italien, espagnol ou turque.

Cet exemple décrit la sélection de la langue française, l'imprimante étant configurée en langue anglaise. Pour sélectionner une autre langue, procédez de façon analogue.

Assurez-vous que l'imprimante est dans le mode des menus. (voir la section [Accès au menu](#), page 50).

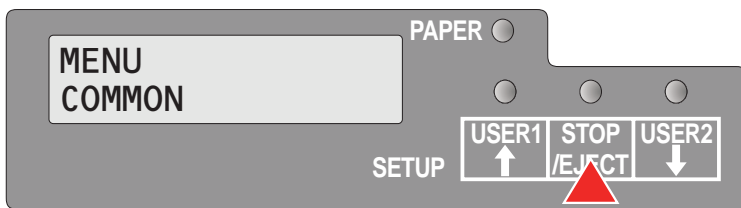

Appuyez sur la Touche STOP/EJECT.

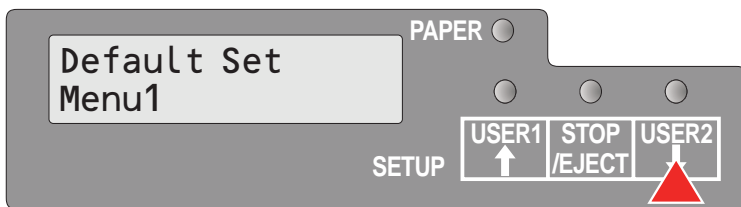

Appuyez plusieurs fois sur la touche USER 2 jusqu'à ce que l'écran à cristaux liquides affiche:

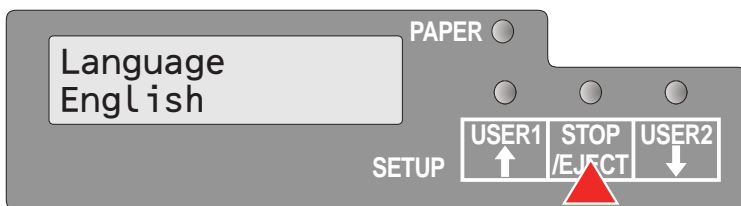

Appuyez sur la Touche STOP/EJECT. Un astérisque s'inscrit sur l'écran.

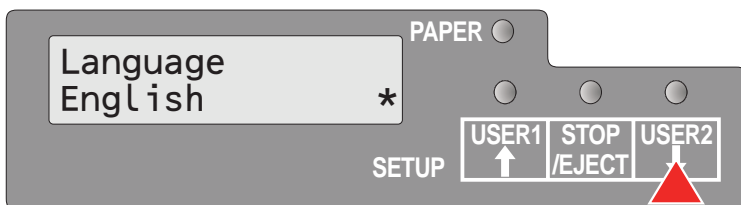

Appuyez plusieurs fois sur la touche USER 2 jusqu'à ce que l'écran à cristaux liquides affiche:

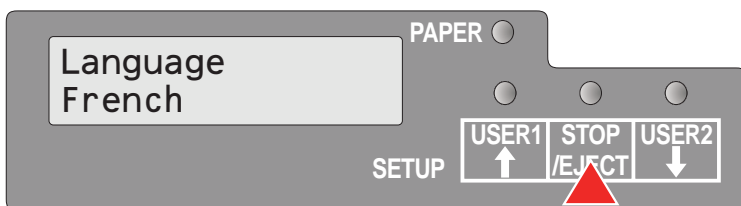

Appuyez sur la Touche STOP/EJECT. L'écran à cristaux liquides affiche:

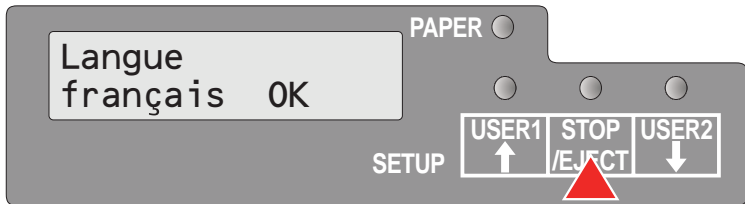

Appuyez sur la Touche STOP/EJECT pour confirmer la sélection.

L'imprimante commute immédiatement vers le français.

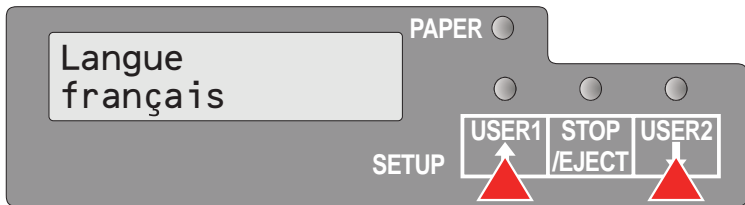

Si vous voulez modifier d'autres paramètres à ce niveau du menu, utilisez la touche USER1 ou la touche USER 2 pour naviguer jusqu'au paramètre concerné.

Si vous voulez naviguer jusqu'au niveau du menu précédent, appuyez plusieurs fois sur la touche USER1 jusqu'à ce que le message **Revenir vers niveau préc.** (retourner au niveau précédent) soit affiché sur l'écran à cristaux liquides:

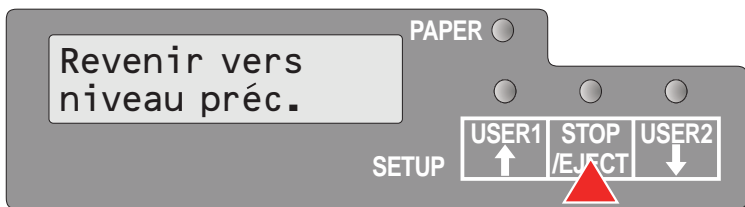

Appuyez sur la Touche STOP/EJECT. L'écran à cristaux liquides affiche:

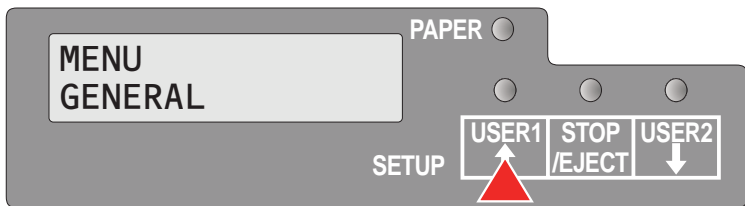

Appuyez sur la touche USER1.

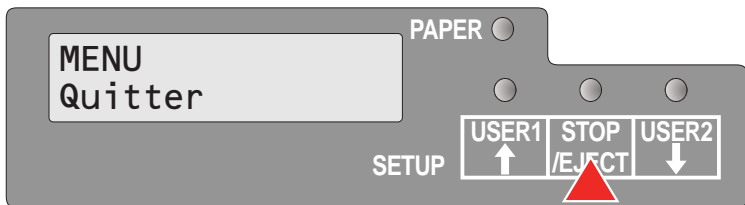

Appuyez sur la Touche STOP/EJECT. Le mode des menus est terminé et l'imprimante s'initialise.

Imprimer la page du statut

L'imprimante possède une fonction vous permettant d'imprimer le réglage actuel des paramètres.

Il y a deux méthodes pour imprimer les réglages des paramètres.

- ▶ Mise en marche + touche USER 2
- ▶ Sélectionner «Impr.page statut» dans le mode des menus

Mise en marche + touche USER 2

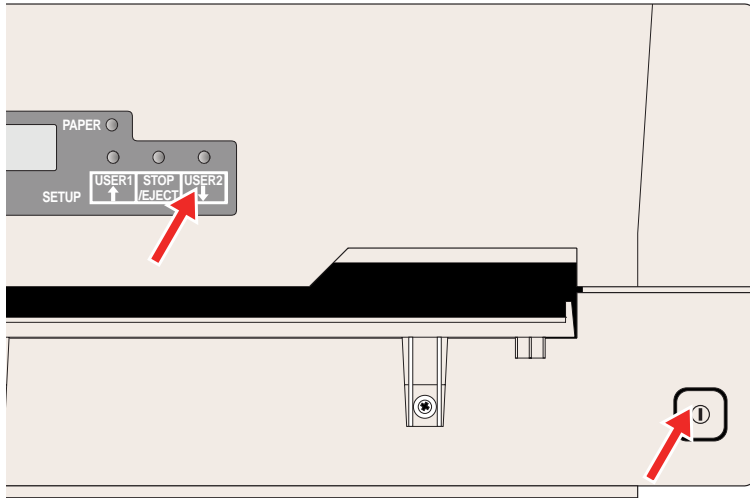

Éteignez l'imprimante.

Appuyez sur la touche USER 2 tout en maintenant la pression pendant que vous allumez l'imprimante.



L'écran à cristaux liquides indique **Impr.page statut Charger Papier** (Imprimer page du statut). Relâchez la touche USER 2.



Introduisez le papier dans l'imprimante. L'écran à cristaux liquides affiche **Impr.page statut Imprime...** (Imprimer page du statut, impression) et l'impression de la page du statut est exécutée.

Le papier est éjecté quand l'impression est terminée.

Pendant l'impression, vous pouvez utiliser la Touche STOP/EJECT pour terminer l'impression. Le papier est éjecté.



Quand l'impression de test est abandonnée ou terminée, l'écran à cristaux liquides affiche **Impr.page statut Terminé**.

Le mode du réglage de l'impression est alors terminé automatiquement et une remise à l'état initial pour mise en marche est exécutée.

Imprimer la page du statut dans le mode des menus

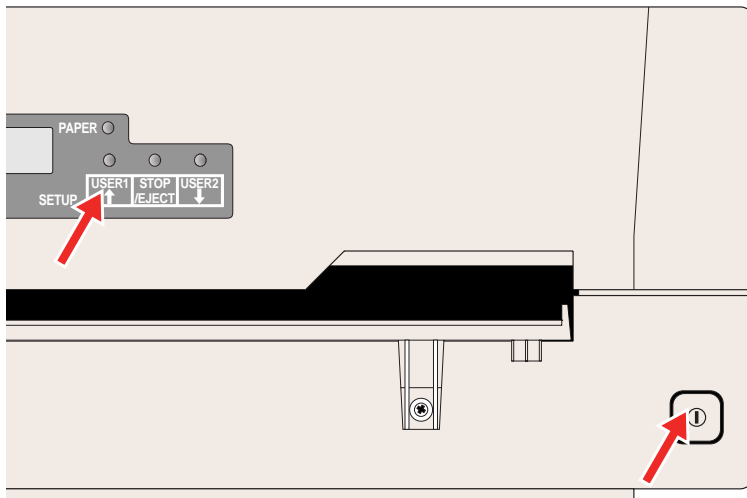

Éteignez l'imprimante.

Appuyez sur la touche USER1 tout en maintenant la pression pendant que vous allumez l'imprimante.

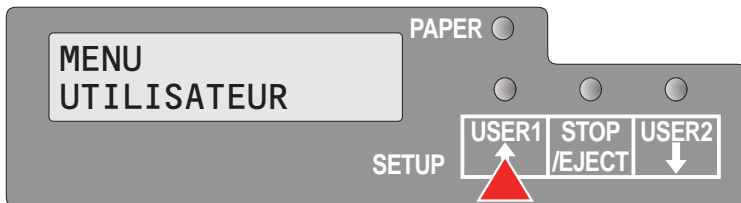

Appuyez deux fois sur la touche USER1. L'écran à cristaux liquides affiche le message suivant:



Appuyez sur la Touche STOP/EJECT.



Introduisez le papier dans l'imprimante. L'écran à cristaux liquides affiche **Impr.page statut Imprime...** (Imprimer page du statut, impression) et l'impression de la page du statut est exécutée.



Le papier est éjecté quand l'impression est terminée.



Quand l'impression de test est abandonnée ou terminée, l'écran à cristaux liquides affiche **Impr. page statut Terminé**.

Appuyez sur la Touche STOP/EJECT pour retourner au mode menu.

Si vous voulez terminer le mode de configuration après l'impression de la page du statut, maintenez la pression sur la touche STOP/EJECT pendant trois secondes après l'affichage de Print StatusPage Completed (Imprimer page du statut, terminé). Ceci va terminer le mode de la configuration et exécuter une réinitialisation.

Page du statut (exemple)

```

┌ Firmware Version : FW_0202 Serial No. 0000000000 ───────────┐
│ CG Version       : CG_0400 SCS No. 00                    │
│ IPL Version      : BL_0201 Character Counter           0000584643 │
│                                                           (Permanent)           0000584643 │
└──────────────────────────────────────────────────────────────────┘
 1 2 3 4 5 6 7 8 9 0 1 2 3 4 5 6 7 8 9 0 1 2 3 4
All Current Setting List
COMMON
Change Menu      Menu1
Language         English
Share User       Auto
Time to IDLE     1 Sec

CHARACTER
Character Pitch  Menu1          Menu2
Font            10CPI          10CPI
Code page       Draft          Draft
                437           437

PAPER FORMAT
Line space      1/6"           1/6"
Form length     68 Lines        68 Lines
Top of form pos. 10/60"          0/60"
Bottom edge     0/60"           0/60"
Line width      80 @ 10CPI     90 @ 10CPI
Left edge       0/90"          0/90"
Reference edge  Left           Left
Continuous print Off

CONTROL
Media           Cut Sheet        Cut Sheet
Impact (1=light) 6
Speed          Auto
Low noise      Off
Paper ejection drop
Message display Off
MSR Standard   DIN/ISO       IBM
MSR Duplicate  Off

DATA
CR Code        CR=CR
LF Code        LF=CR+LF
Zero           Normal
               LF=CR+LF

INTERFACE
Type           RS232_1        RS232_1
Baud rate      9600          9600
Data bits      8
Stop bits      1
Parity         None
Protocol       Ready/Busy  Ready/Busy
CTS            Valid        Valid

EMULATION
Emulation type Epson         Olivetti
T5023 Compatible no

Epson
Country        US-ASCII
Character Table Graphicl

IBM
Character set   Set1
IBM Proprinter Off
AGM mode       Off

Olivetti
Sub Emulation  PR2
Vertical resol. 1/240

Select Options
RS232_2        On
MSR-H          On
UCL1 unit      yes
    
```

Paramètres du menu

La section suivante présente et explique tous les réglages possibles dans le menu. Le réglage par défaut est marqué d'un astérisque.

Groupes de param.	Paramètre	Réglages	Description
MENU GÉNÉRALE	Régl. par défaut	inactif * Tous Menu 1 Menu 2	Tous: Définit tous les paramètres du menu 1 et 2 sur les réglages par défaut. Menu 1: définit tous les paramètres du menu 1 sur les réglages par défaut. Menu 2: définit tous les paramètres du menu 2 sur les réglages par défaut.
	Copier Menu	Menu1 vers Menu2* Menu2 vers Menu1	Copie les réglages de USER1 (menu 1) dans USER2 (menu 2) et réciproquement.
	Modifier util.	Menu1 * Menu2	Définit si les réglages des paramètres du menu 1 ou du menu 2 sont modifiés.
	Langue	anglais * allemand français espagnol italien turque	Sélectionne la langue de l'affichage.
	Share User	Auto * Manual	Sélectionne la méthode pour partager cette imprimante avec des utilisateurs multiples. Auto: l'imprimante traite automatiquement les travaux d'impression pour USER1 et USER2. Manuel: après avoir reçu un travail d'impression pour USER1 ou USER2, la touche de l'utilisateur concerné, USER1 ou USER2, doit être pressée pour démarrer l'impression.
	Time to Idle	1 sec * 10 sec 30 sec 60 sec	Sélectionne le temps en secondes pour retourner à l'état « non occupée » après l'exécution de tous les travaux et l'éjection du papier, pour passer à un autre utilisateur dans le cas où elle est en mode Auto. NOTA: Ce paramètre n'est affiché que si le réglage Auto a été sélectionné dans Share USER (Partager utilisateur).
MENU CARACTÈRE	Espacem. caract.	10 CPI * 12 CPI 15 CPI 17 CPI 20 CPI 24 CPI Proportionnel	Réglage de la densité des caractères (CPI = characters per inch, caractères par pouce) Plus ce paramètre est élevé, plus l'espace entre les caractères est petit. Si Proportionnel est sélectionné, seul l'espacement véritablement requis pour la largeur du caractère est utilisé.

1) uniquement pour émulation Epson/IBM
2) uniquement quand MSR-H a été installé
3) uniquement avec modèles d'imprimante avec deuxième interface série

Groupes de param.	Paramètre	Réglages	Description
	Police	Draft * Draft Banking Courier Roman Sans Serif Script Bold Gothic Prestige Elite Orator OCR-A OCR-B	Ce paramètre permet de sélectionner la police de caractères. Les polices disponibles dépendent du générateur de caractères installé. Des informations sur les générateurs de caractères se trouvent dans la section Charger Firmware , page 18.
	Code page	437*, 850, 860, 863, 865, 851, 852, 853, 855, 857, 866, 869, USSR Gost, 864, 437G, 920 (8859-9), 858, 923 (8859-15), ISO 8859-2 East Europe, ISO 8859-5 Cyrillic, ISO 8859-7 Greece, ISO 8859-8 Hebrew, 1250 Windows Latin2, 1251 Windows Cyrillic, 1252 Windows Latin1, 1253 Windows Greek, 1254 Windows Latin5, 1255 Windows Hebrew, 1256 Windows Arabic, 1257 Windows Baltic Rim	Sélection d'un jeu de caractères national. Il est possible d'utiliser les jeux de caractères listés ci-contre en fonction de l'émulation choisie. Tous les jeux de caractères ne sont pas disponibles dans chaque police (voir aussi Jeux de caractères et polices disponibles , page 110).
MENU FORMAT DU PAPIER	Interligne	1/8 1/6 * 1/5	Réglage de la densité des lignes en lignes par pouce. 1/6 = 6 lignes par pouce.
	Longueur page ¹⁾	6 lignes 68 lignes * 90 lignes A4	Réglage de la longueur de la page (longueur du formulaire) grâce aux formats de ligne ou à l'aide de format standard A4. Rappelez-vous que le réglage en lignes dépend de la valeur réglée actuellement pour l'interligne (voir paramètre Interligne). Par ex., avec un préréglage de 8 LPI et en choisissant un nombre de lignes de 90, on obtient une longueur du formulaire de 15 pouces (90 lignes/[6 lignes/pouce]) = 15 pouces.
<p>1) uniquement pour émulation Epson/IBM 2) uniquement quand MSR-H a été installé 3) uniquement avec modèles d'imprimante avec deuxième interface série</p>			

Groupes de param.	Paramètre	Réglages	Description
	Pos.haut de page	0/60 10/60 30/60 60/60	* Définit la position de la première ligne de l'impression. Le réglage d'usine pour la première position de l'impression est 10/60" (4,23 mm). Ceci équivaut à la deuxième ligne depuis le haut.
	Bord inférieur ¹⁾	0/60 30/60	* Règle la distance de la dernière ligne imprimée par rapport au bord inférieur.
	Longueur ligne	80 @ 10 cpi ¹⁾ 90 @ 10 cpi 94 @ 10 cpi	Définit la longueur de la ligne; l'unité est le nombre de caractères avec une densité de caractères de 10 cpi. Si 80 est sélectionné dans l'émulation Olivetti, 90 est utilisé pour la longueur de la ligne au lieu de 80.
	Bord gauche	0 10	* Définit la marge à gauche; L'unité est n/90 pouces.
	Bord de référ.	gauche droit	* Définit le bord avant horizontal. Gauche: le bord gauche de la matrice des caractères est aligné sur le bord gauche du document. Droite: le bord droit de la matrice des caractères est aligné sur le bord droit du document.
	Impression cont.	inactif actif	* Sélectionne le maniement du papier quand la position verticale dépasse la longueur de la page.
MENU COMMANDE	Support	Feuille coupée Reliure horiz. Reliure vert.	* Sélectionnez Reliure horiz. (reliure horizontale) si vous voulez imprimer des livrets d'épargne avec une reliure horizontale et Reliure vert. (reliure verticale) pour les livrets d'épargne avec une reliure verticale. Feuille coupée: 400 cps max. Reliure horiz.: 300 cps max. Reliure vert.: 300 cps max.
	Frappe	1, 2, 3, 4, 5, 6*, 7, 8	Sélectionne la force de frappe de la tête d'impression pour imprimer sur des feuilles isolées. Ceci assure que la feuille volante ou le papier pour double produisent des résultats optimaux. 6 : pour papier à une couche 7 : pour papier à 2 ou 3 couches 8 : pour papier à 4 couches et plus

1) uniquement pour émulation Epson/IBM

2) uniquement quand MSR-H a été installé

3) uniquement avec modèles d'imprimante avec deuxième interface série

Groupes de param.	Paramètre	Réglages	Description
	Vitesse	auto normale haute *	auto: dépend des réglages de MEDIA (supports d'impression) normale: 300 cps haute: 400 cps
	Bruit faible	inactif actif *	Active et désactive la fonction à bruit réduit.
	Éjection papier	libérer retenir *	Sélectionne la position du papier après l'éjection du papier. Drop: lâcher Hold: tenir
	Message display	actif inactif *	Sélectionne si l'affichage des messages est actif ou inactif dans les émulations Olivetti, EPSON et IBM 4722. NOTA: Ces messages ne sont pas affichés si IBM Proprinter XL est sélectionné comme type d'émulation.
	MSR standard ²⁾	IBM * (Olivetti) DIN/ISO * (Epson) ANSI	Sélectionne les règles pour MSR-H (lecteur de bande magnétique).
	Copie MSR ²⁾	inactif actif *	Sélectionne si le bloc MSR (lecteur de bande magnétique) est reproduit ou non.
MENU PARAMÈTRES	Code CR	CR=CR CR=CR+LF *	Définit l'action déclenchée par un retour de chariot. CR=CR: uniquement retour de chariot CR=CR+LF: retour de chariot et un saut de ligne.
	Code LF	LF=LF LF=CR+LF *	Définit l'action déclenchée par un saut de ligne. LF=LF: uniquement saut de ligne LF=CR+LF: retour de chariot et saut de ligne.
	Zéro	normale barré obliqu. *	Choisit d'imprimer zéro normal (0), zéro ou zéro barré (Ø).
MENU INTERFACE	Type	RS232_1 Parallèle USB RS232_2 ³⁾	Sélectionne l'interface. L'imprimante peut être configurée soit pour une connexion série, parallèle ou USB. Deux interfaces peuvent être utilisées simultanément, une attribuée à l'utilisateur 1 et une à l'utilisateur 2.
	<i>Si RS232_1 est sélectionné</i>		
	Nbre de bauds	4800 9600 19200 38400 *	Sélection de la vitesse de transmission des données (vitesse baud, 1 baud = 1 bit par seconde).

1) uniquement pour émulation Epson/IBM

2) uniquement quand MSR-H a été installé

3) uniquement avec modèles d'imprimante avec deuxième interface série

Groupes de param.	Paramètre	Réglages	Description
	Bits de données	7 8 *	Réglage du nombre de bits de données utiles.
	Bits d'arrêt	1 2 *	Sélectionne si un ou deux bits d'arrêt sont utilisés pour chaque octet de données.
	Parité	paire impaire aucune *	Le contrôle de parité sur les octets de donnée reçus peut être activé ou non. Aucune provoque la transmission dans les deux directions sans bit de parité. Si l'on sélectionne pair ou impair, la parité paire ou impaire des octets est contrôlée.
	Protocole	Prêt/Occupé Xon/Xoff *	Avec ce paramètre, vous choisissez le type de protocole, donc un certain jeu de règles et de méthodes pour assurer l'échange parfait de données entre l'ordinateur et l'imprimante. Trouver des détails sur les protocoles disponibles dans la section Spécifications de la connexion série , page 137.
	CTS	valide invalide *	Définit le signal CTS (Clear To Send/Prêt à envoyer) sur actif ou inactif.
	<i>Si Parallèle est sélectionné</i>		
	Parallèle.Bidir	actif inactif *	Définit le transfert de données bidirectionnel (IEEE1284): si défini sur actif, ECP (processeur de code d'entrée) est supporté, si défini sur inactif, seul le mode demi-octet (mode Nibble) est supporté.
MENU INTERFACE	<i>Si RS232_2 est sélectionné³⁾</i>		
	Nbre de bauds	4800 9600 19200 38400 *	Sélection de la vitesse de transmission des données (vitesse baud, 1 baud = 1 bit par seconde).
	Bits de données	7 8 *	Réglage du nombre de bits de données utiles.
	Bits d'arrêt	1 2 *	Sélectionne si un ou deux bits d'arrêt sont utilisés pour chaque octet de données.
	Parité	paire impaire aucune *	Le contrôle de parité sur les octets de donnée reçus peut être activé ou non. Aucune provoque la transmission dans les deux directions sans bit de parité. Si l'on sélectionne pair ou impair, la parité paire ou impaire des octets est contrôlée.
<p>1) uniquement pour émulation Epson/IBM 2) uniquement quand MSR-H a été installé 3) uniquement avec modèles d'imprimante avec deuxième interface série</p>			

Groupes de param.	Paramètre	Réglages	Description
	Protocole	Prêt/Occupé * Xon/Xoff	Avec ce paramètre, vous choisissez le type de protocole, donc un certain jeu de règles et de méthodes pour assurer l'échange parfait de données entre l'ordinateur et l'imprimante. Trouver des détails sur les protocoles disponibles dans la section Spécifications de la connexion série , page 137.
	CTS	valide * invalide	Définit le signal CTS (C lear T o S end/Prêt à envoyer) sur actif ou inactif.
MENU émULATION	type d'émulation	Epson * (USER1) IBM Olivetti * (USER2)	Sélectionne l'émulation pour l'imprimante. Pour de plus amples détails, reportez-vous à Emulations , page 113
	T5023 Compatible	Oui * Non	Sélectionne si l'imprimante est compatible avec l'imprimante T5023 ou non.
MENU Epson	Pais	US-ASCII * France Allemagne Gr.-Bretagne Danemark 1 Suède Italie Espagne 1 Japon Norvège Danemark 2 Espagne 2 Amérique lat.	Sélectionne le jeu de caractères national dans l'émulation Epson. Les jeux de caractères ne sont pas nécessairement disponibles pour toutes les polices; voir aussi Jeux de caractères et polices disponibles , page 110.
	Tabl. caractères	italiques * graphique1 graphique2	Seulement disponible pour l'émulation Epson. Il est possible d'activer soit le jeu de caractères Epson italiques, soit le jeu de caractères graphiques IBM 1 ou 2 dans la plage du code de hex.A0 à hex. FE.
MENU IBM	Jeu de caract.	Jeu1 * Jeu2	Sélectionne le jeu de caractères avec des caractères standard ou des caractères élargis dans l'émulation IBM.
	AGM mode	inactif * actif	Active ou désactive le mode AGM (A lternative G raphics M ode) dans l'émulation IBM.

1) uniquement pour émulation Epson/IBM

2) uniquement quand MSR-H a été installé

3) uniquement avec modèles d'imprimante avec deuxième interface série

Groupes de param.	Paramètre	Réglages	Description
MENU Olivetti	Sous-émulation	PR2 * PR50 PR2845	Sélectionne la sous-émulation Olivetti.
	Résol. verticale	1/240 * 1/216	Sélectionne la résolution verticale (espacement des lignes)
MENU Impr.page statut	—	—	Imprime une liste de tous les réglages actuels des paramètres.
MENU Quitter	—	—	Termine le mode des menus.
1) uniquement pour émulation Epson/IBM 2) uniquement quand MSR-H a été installé 3) uniquement avec modèles d'imprimante avec deuxième interface série			

Fonction de test

Hex Dump

Vous pouvez tester la transmission des données de l'ordinateur à l'imprimante à l'aide du test d'interface (Dump-H). Dans ce test, le texte transmis (graphique, texte, etc.) par l'ordinateur est imprimé en deux colonnes. La colonne gauche contient le texte en format hexadécimal, la colonne droite le texte en format ASCII. Ceci peut être utilisé pour le diagnostic de problèmes d'impression.



Certaines applications exigent une réponse d'état depuis l'imprimante. Dans ce cas, Hex Dump est inactif pour les problèmes de diagnostic. Dans de tels cas, contactez votre centre de support clientèle ou votre revendeur pour recevoir une assistance.

Impression d'un Dump en hexadécimal

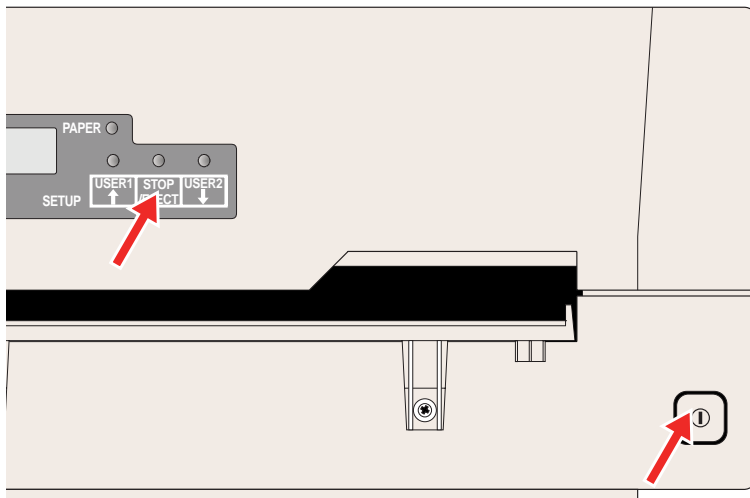

Éteignez l'imprimante.

Maintenez la pression sur la Touche STOP/EJECT et allumez l'imprimante en appuyant sur la touche ON/OFF. Maintenez la pression sur la Touche STOP/EJECT jusqu'à ce que l'écran à cristaux liquides affiche **Hex Dump PAS DE PAPIER**.

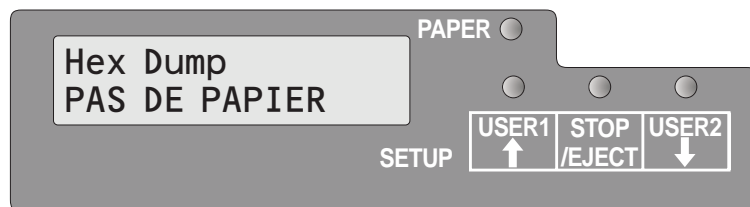

Introduisez une feuille de papier. Cette feuille est tirée vers l'intérieur.

Envoyez maintenant le fichier de test de votre PC à l'imprimante.

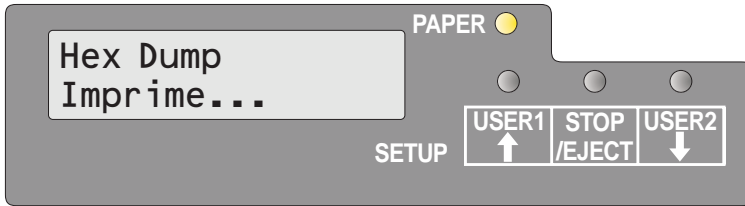

Le message **Hex Dump Imprime...** (Impression hex dump) s'affiche et l'impression est exécutée. Les touches USER1 et USER 2 n'ont pas de fonction pendant l'exécution de l'impression.

Une fois que l'impression a été effectuée, appuyez sur la Touche STOP/EJECT pour imprimer toutes les données restantes dans le tampon en ligne.

Vous pouvez utiliser la Touche STOP/EJECT pour interrompre l'impression de test.

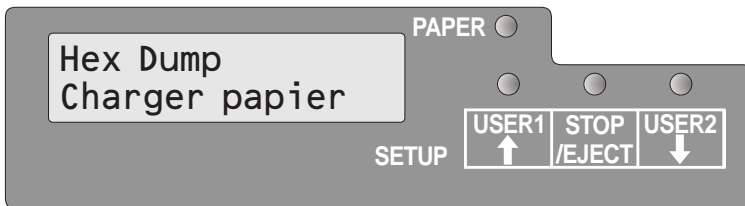

Si l'impression reçoit des données alors qu'elle n'a pas de papier, le message passe à **Hex Dump Charger papier**.

Quitter le mode de test

Vous pouvez quitter le mode de test uniquement en éteignant l'imprimante.

Impression de test hex dump (exemple)

Adresse	Données Hex	Données ASCII
0000	00 01 02 03 04 05...0C 0D 0E 0F
0010	10 11 12 13 14 15...1C 1D 1E 1F
0020	20 21 22 23 24 25...2C 2D 2E 2F	!"#\$%&'()*+,-./
0030	30 31 32 33 34 35...3C 3D 3E 3F	0123456789;<=>?
0040	40 41 42 43 44 45...4C 4D 4E 4F	@ABCDEFGHIJKLMNO
0050	50 51 52 53 54 55...5C 5D 5E 5F	PQRSTUVWXYZ[\]^_
	.	
	.	
	.	
	.	
	.	
	.	
	.	
	.	

9 Dépannage

Quelques problèmes peuvent apparaître lors de l'impression, mais il s'agit le plus souvent de causes simples que vous pouvez facilement résoudre vous-même. Lors de l'apparition d'un problème, n'appellez donc pas immédiatement le service après-vente. Le chapitre suivant est destiné à vous aider à distinguer un véritable incident, ce qui est rare, d'une simple erreur de manipulation.

Ce chapitre vous indique les procédures à appliquer afin d'éliminer des défauts qui ne nécessitent pas une réparation par du personnel qualifié spécialement formé. Si vous remarquez que votre imprimante ne fonctionne pas correctement, suivez les conseils et les recommandations de ce chapitre.



Votre imprimante ne doit être réparée que par le personnel compétent et spécialement formé.

Problèmes d'impression générales

<p>L'affichage reste éteint L'imprimante est sous tension, mais il ne se passe rien (pas d'affichage, pas de bruit).</p>	<p>Mettez l'imprimante hors tension et procédez de la façon suivante:</p> <ol style="list-style-type: none"> 1. Vérifiez si le cordon d'alimentation est bien en place sur la prise femelle de l'imprimante. 2. Vérifiez si la prise du cordon d'alimentation est bien enfichée dans la prise murale (ou prise multiple). 3. Remettez l'imprimante sous tension. Si maintenant l'imprimante est correctement raccordée au réseau, la DEL indiquant le bac à papier sélectionné est allumée, l'affichage indique texte et l'imprimante s'initialise. <p>Si ces opérations ne permettent pas d'éliminer le dérangement:</p> <ul style="list-style-type: none"> ▶ Remplacez le cordon d'alimentation et répétez le point 3. ▶ Vérifiez si la prise murale est bien alimentée par le réseau, par ex. à l'aide d'une lampe de bureau, et, le cas échéant, raccordez l'imprimante à une autre prise et répétez le point 3. ▶ Contactez votre service après-vente, si votre imprimante ne peut pas être mise sous tension. <p> N'essayez pas de démonter l'imprimante. Vous pourriez venir toucher des éléments ou composants sous tension.</p>
<p>L'affichage fonctionne, l'imprimante n'imprime pas</p>	<ol style="list-style-type: none"> 1. Vérifiez que l'imprimante est bien Online. Si l'affichage indique STOP, appuyez sur la touche STOP/EJECT. Faites un nouvel essai d'impression. 2. Vérifiez le raccordement de l'ordinateur à l'imprimante (câble d'interface). <ul style="list-style-type: none"> ▶ Le câble d'interface est-il raccordé correctement à l'ordinateur et à l'imprimante? ▶ Assurez-vous que le bon câble d'interface est raccordé à votre imprimante. Vous trouverez des informations sur les interfaces dans la section Connexion de l'imprimante, page 9, et au chapitre Interfaces, page 133. ▶ L'imprimante est-elle bien adaptée à l'ordinateur (configurée)? Reportez-vous au chapitre Panneau de commande, page 21. Contrôlez dans le menu Setup sous INTERFACE, page 65, si les paramètres sont réglés correctement; Corrigez-les si nécessaire.

L'affichage fonctionne, l'imprimante n'imprime pas (suite)	<ol style="list-style-type: none">3. Vérifiez si l'imprimante est apte à fonctionner. Imprimez les paramètres du menu à cet effet; voir la section Imprimer la page du statut, page 57.4. Vérifiez que le capot supérieur est bien fermé.5. Vérifiez si du papier est introduit et également chargé. Reportez-vous à la section Supports d'impression, page 33.
Problèmes avec l'alimentation en papier Le papier n'est pas chargé.	<ol style="list-style-type: none">1. Assurez-vous que le bon type de support d'impression est sélectionné dans le menu. Si nécessaire, sélectionnez le type de support d'impression correct. Reportez-vous à la section Support, page 64.2. Vérifiez si le bord droit du document est positionné à l'intérieur de la zone entre le côté gauche du symbole et le bord droit du support pour documents. Reportez-vous à la section Introduire un document, page 33.3. Assurez-vous que le papier est conforme aux valeurs des spécifications du papier. Reportez-vous à la section Spécifications du papier, page 91.

Problème de qualité d'impression

Impression défectueuse	Le document introduit est trop épais. Utilisez un document avec la bonne épaisseur. Reportez-vous à la section Spécifications du papier , page 91, et au chapitre Supports d'impression , page 33.
Impression trop claire	Le ruban encreur est épuisé ou le ruban-cassette n'est pas correctement en mis place (enclenché). Reportez-vous à la section Remplacer la cartouche à ruban , page 37.
Impression barbouillée	Le ruban encreur est abîmé (p. ex. effiloché). Remplacez le ruban-cassette selon les instructions dans la section Remplacer la cartouche à ruban , page 37.
Points manquants à l'impression	<ol style="list-style-type: none"> 1. Vérifiez si le ruban est endommagé. Pour cela, vérifiez le fonctionnement de la cartouche à ruban en tournant le mécanisme de tension vert dans le sens de la flèche, sur la cartouche; vérifiez si le ruban lui-même est déchiré ou troué etc. Si nécessaire, remplacer la cartouche à ruban. Reportez-vous à la section Remplacer la cartouche à ruban, page 37. 2. Vérifiez si la tête d'impression est endommagée. Pour cela, imprimez une page d'état et vérifiez si les 24 lignes sont toutes bien présentes sous les lignes représentant les versions du logiciel. Chaque ligne représente une des 24 aiguilles de la tête d'impression. Si ce n'est pas le cas, remplacez la tête d'impression. Reportez-vous à la section Remplacer la tête d'impression, page 43. <div data-bbox="660 1151 1469 1453" style="border: 1px solid black; padding: 5px; margin: 10px 0;"> <pre> Firmware Version : FW_0101 Serial No. 0000000000 CG Version : CG_0101 SCS No. 00 IPL Version : BL_0101 Compteur de caractères 0000069646 (Permanente) 0000069646 1 2 3 4 5 6 7 8 9 0 1 2 3 4 5 6 7 8 9 0 1 2 3 4 ----- Liste de tous les paramètres actuels UTILISATEUR Sélect. util. Utilis.1 Modifier util. Utilis.1 Langue français Utilis.1 CARACTÈRE Espacem. caract. 10CPI 10CPI Police Draft Draft Code ---- </pre> </div> <p>i Utilisez uniquement des rubans-cassettes originaux. Si la tête d'impression est endommagée, contactez votre revendeur.</p>

Impression de caractères indéfinis	<ol style="list-style-type: none">1. Vérifiez si les connecteurs d'interface sont enfichés à fond et bien main-tenus sur les connecteurs de l'ordinateur et de l'imprimante.2. Vérifiez dans le menu Setup, si vous avez sélectionné l'émulation et le jeu de caractères corrects; voir la section type d'émulation, page 67, Epson, page 67, IBM, page 67 et Olivetti, page 68.3. Vérifiez la longueur des câbles; voir le chapitre Interfaces, page 133.
---	--

Messages d'erreur et avertissements

Les dysfonctionnements sont différenciés entre avertissements et erreurs. Pour un avertissement, seul un message apparaît brièvement sur l'écran à cristaux liquides.

Dès que la logique de la commande détecte une erreur, elle suspend l'impression et les voyants Ready et Paper commencent à clignoter sur le tableau de commande. Un message d'erreur est émis sur l'écran à cristaux liquides. La cause de ce dysfonctionnement et les actions possibles pour y remédier sont énumérées dans le tableau suivant.

Appuyez sur la Touche STOP/EJECT ou fermez le capot après l'élimination du problème. Le message **STOP PAS DE PAPIER** (arrêt, pas de papier) s'affiche sur l'écran à cristaux liquides. Si vous appuyez de nouveau sur la Touche STOP/EJECT, l'imprimante commute sur le mode en ligne. Le voyant Ready s'allume et le message **EN LIGNE PAS DE PAPIER** (en ligne, pas de papier) s'affiche sur l'écran à cristaux liquides. L'imprimante est prête à recevoir des données depuis le système.



Si nos suggestions dans les pages suivantes ne suffisent pas pour éliminer le problème, contactez le service clientèle. Quand vous informez le service clientèle, vous devez préciser le numéro de série et le type de modèle de l'imprimante. Ayez à portée de la main, une page d'état avec les réglages actuels des paramètres.

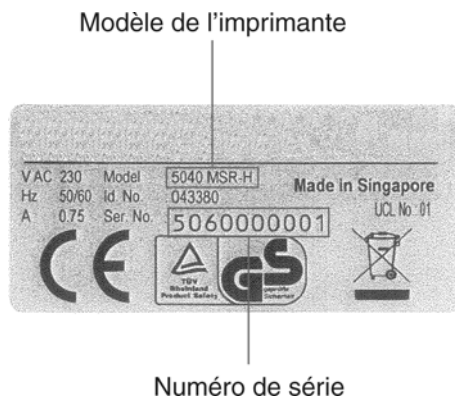

Vous pouvez relever ces informations sur la plaque signalétique à l'arrière de l'imprimante. Le numéro de série est également imprimé avec la page d'état (en haut à droite).

Toutes les fonctions de l'imprimante sont commandées par le système au moyen de l'interface. Vous pouvez vérifier les fonctions de l'imprimante en imprimant les listes des configurations actuelles.

Erreurs irréparables

Les erreurs suivantes ne peuvent pas être réparées par l'utilisateur. Si ce message s'affiche sur l'écran à cristaux liquides, éteignez et rallumez l'imprimante.

- ▶ Erreur CAM
- ▶ Erreur Carrier
- ▶ Erreur RAM
- ▶ Erreur ROM
- ▶ Erreur EPROM
- ▶ Erreur CG
- ▶ Erreur MSR-H
- ▶ Erreur Key Scan



Si le message d'erreur s'affiche de nouveau après que vous ayez de manière répétée éteint puis rallumé l'imprimante, contactez votre revendeur ou le service clientèle.

Erreurs réparables

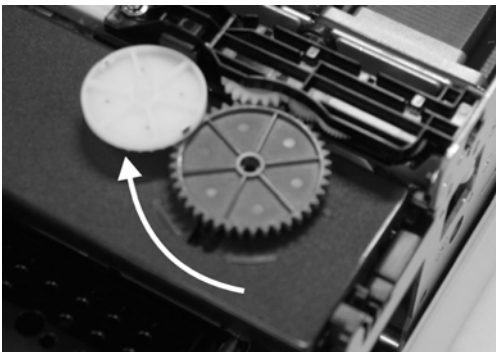
TÊTE IMPRESSION CHAUDE	La tête d'impression est trop chaude.	<ul style="list-style-type: none"> ▶ Éteignez l'imprimante, ouvrez le capot et attendez quelques minutes. Ensuite, rallumez l'imprimante.
ERREUR CARTOUC. À RUBAN	Soit la cartouche à ruban est mal installée, soit le fonctionnement de la cartouche à ruban est incorrect, soit vous utilisez une cartouche à ruban d'un autre fabricant.	<ul style="list-style-type: none"> ▶ Vérifiez si la cartouche à ruban est installée correctement (voir la section Remplacer la cartouche à ruban, page 37). ▶ Vérifiez le fonctionnement de la cartouche à ruban. Pour cela, tournez le mécanisme de tension vert de la cartouche à ruban dans le sens de la flèche. Vérifiez si le ruban lui-même se déplace.  <ul style="list-style-type: none"> ▶ Assurez-vous que le mécanisme vert sur le ruban s'engage correctement dans le mécanisme blanc de l'imprimante. Réajustez le ruban si nécessaire. ▶ Utilisez uniquement des cartouches à ruban d'origine du fabricant.
PAPIER LONGUEUR	<p>Émulation Epson/IBM: si l'impression dépasse le bord inférieur du papier.</p> <p>Émulation Olivetti: si l'impression dépasse la longueur de la page. (Dans le cas de l'émulation Epson/IBM, le papier est éjecté si l'impression dépasse la longueur de la page.)</p>	<ul style="list-style-type: none"> ▶ Si une commande Reset Error (réinitialisation sur erreur) ou General Reset (réinitialisation générale) (PR2) est reçue, s'il n'y a pas de papier dans l'imprimante, le message d'erreur est annulé et l'imprimante est dans un mode en ligne. ▶ Si vous appuyez sur la Touche STOP/EJECT, s'il n'y a pas de papier dans l'imprimante, elle est dans le mode hors ligne (STOP) et le message d'erreur est annulé. ▶ Peut être résolu en commutant le paramètre «Impression continue» (Continuous print) sur «actif» (on) dans le menu. Voir paramètre Impression cont., page 64

ERREUR CADRAGE (interface série)	<p>Le bit d'arrêt n'est pas détecté par l'interface série. « ? » est imprimé à la place des données reçues jusqu'à ce que l'erreur soit éliminée.</p>	<ul style="list-style-type: none"> ▶ Si vous appuyez sur la Touche STOP/EJECT, le message d'erreur est annulé et l'imprimante est dans le mode hors ligne (STOP). ▶ Assurez-vous que le débit de bauds, les bits de données et les bits d'arrêt de l'imprimante correspondent aux réglages du port de communication de l'ordinateur.
ERREUR PARITÉ (interface série)	<p>Le réglage de la parité du PC hôte diffère du réglage de la parité de l'interface série de l'imprimante. « ? » est imprimé à la place des données reçues jusqu'à ce que l'erreur soit éliminée.</p>	<ul style="list-style-type: none"> ▶ Si vous appuyez sur la Touche STOP/EJECT, le message d'erreur est annulé et l'imprimante est dans le mode hors ligne (STOP). ▶ Rend compatibles les réglages de la parité du PC hôte et de l'imprimante.
ERREUR DÉBORDEMENT (interface série)	<p>Les données envoyées par l'interface série dépassent du tampon de débordement actuellement préparé. Le signal émis par l'imprimante (XOFF ou BUSY) n'est pas pris en compte par le PC hôte.</p>	<ul style="list-style-type: none"> ▶ Si vous appuyez sur la Touche STOP/EJECT, le message d'erreur est annulé et l'imprimante est dans le mode hors ligne (STOP). ▶ Vérifiez le protocole et/ou le colloque (Handshake) de la connexion série.
CAPOT OUVERT	<p>Émulation Olivetti: l'imprimante reçoit des données, l'impression démarre, l'image de bit ou la position verticale changent de commande alors que le capot est ouvert.</p>	<ul style="list-style-type: none"> ▶ Si une commande Reset Error (réinitialisation sur erreur) ou General Reset (réinitialisation générale) (PR2) est reçue, le message d'erreur est annulé et l'imprimante est dans un mode en ligne. ▶ Si vous appuyez sur la Touche STOP/EJECT, si le capot est fermé, l'imprimante dans le mode en ligne et le message d'erreur est annulé.
CAPOT OUVERT	<p>Émulation Epson/IBM: Si le capot est ouvert pendant l'impression, l'impression s'interrompt et le message Capot ouvert est affiché. Après la fermeture du capot, le message disparaît et l'impression reprend. Si du papier est introduit dans l'imprimante sans données d'impression et si le capot est ouvert, le papier est éjecté et le message est affiché.</p>	<ul style="list-style-type: none"> ▶ Si le capot est fermé, l'imprimante passe au mode en ligne. ▶ Si le capot est ouvert pendant que d'autres erreurs (ex. erreur sur bourrage de papier, erreur sur longueur de papier) se produisent, le message sur l'écran à cristaux liquides ne change pas. Toutefois, si le capot est fermé pendant cet état d'erreur, ces erreurs sont annulées.

Avertissements

Donn. en tampon	Vous appuyez sur la touche USER ou EJECT dans le mode en ligne et des données se trouvent dans le tampon d'impression.	▶ Si la condition susmentionnée se produit, l'écran à cristaux liquides affiche «Avertissement Donn. en tampon/données dans le tampon» pendant 3 secondes puis repasse à l'état d'origine. De ce fait, la fonction de la touche qui a été enfoncée n'est pas exécutée.
RETIRER PAPIER	Le capteur de détection du papier détecte un papier après l'exécution de l'éjection du papier.	▶ Si le papier éjecté est retiré, le message disparaît.

Éliminer les brouages de papier

Si un document qui a été alimenté dans l'imprimante n'est pas éjecté automatiquement ni éjecté après que vous ayez appuyé sur la touche STOP/EJECT du tableau de commande après son traitement, un brouage de papier s'est produit dans l'imprimante et est affiché sur l'écran à cristaux liquides. Le brouage de papier doit être éliminé manuellement.



La tête d'impression peut être très chaude si l'imprimante a imprimé pendant une longue période. Attendez jusqu'à ce qu'elle refroidisse et que vous ne risquiez plus de vous brûler.

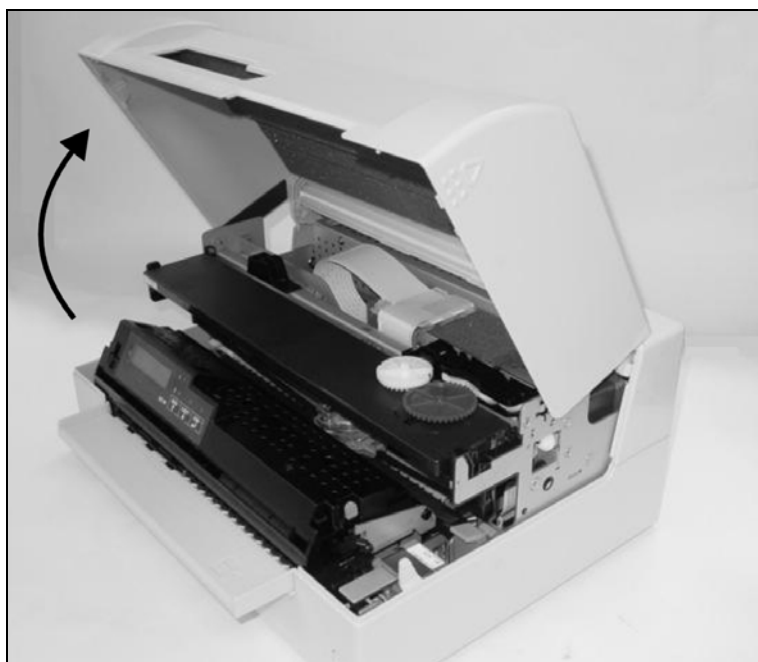

Ouvrez le capot en le saisissant à droite et à gauche pour le faire pivoter vers le haut jusqu'à ce qu'il prenne l'encoche en position.

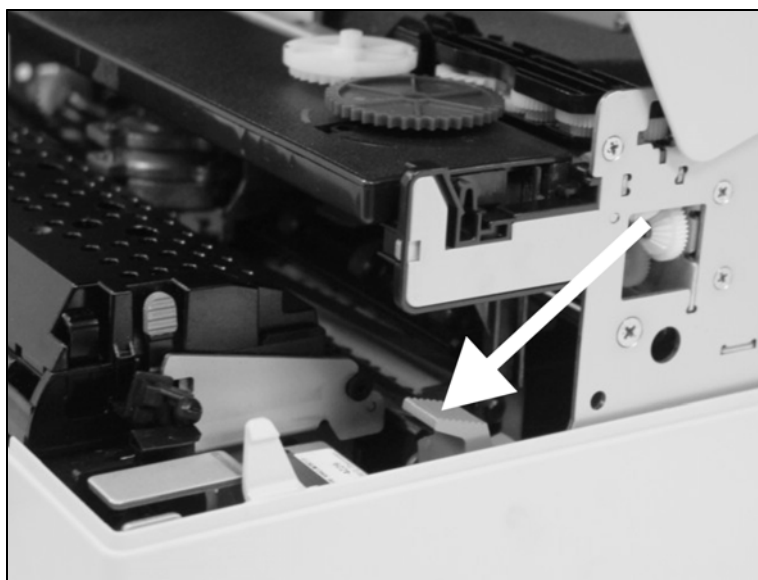

Appuyez sur le levier de libération vert pour le mécanisme d'impression. Ceci fait pivoter le mécanisme d'impression vers l'arrière.

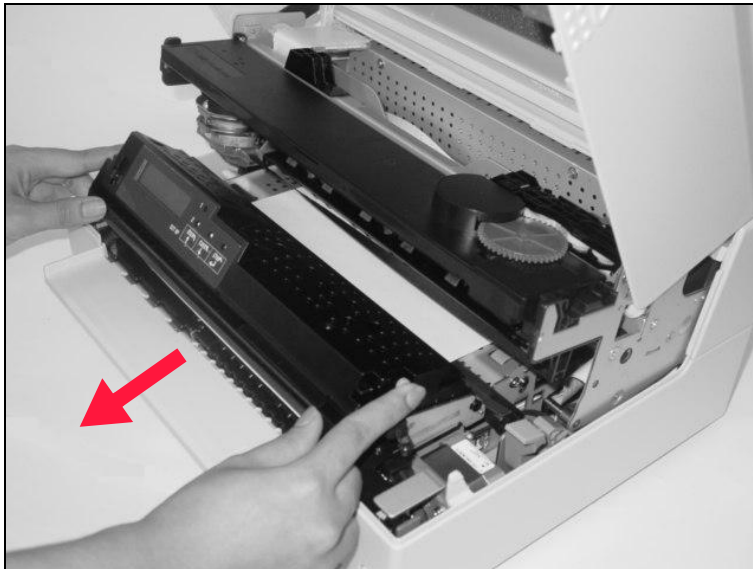

Appuyez sur les deux leviers verts de desserrage des deux côtés du tableau de commande et soulevez le tableau. Retirez ensuite le papier coincé de l'imprimante en tirant dans le sens de la flèche.

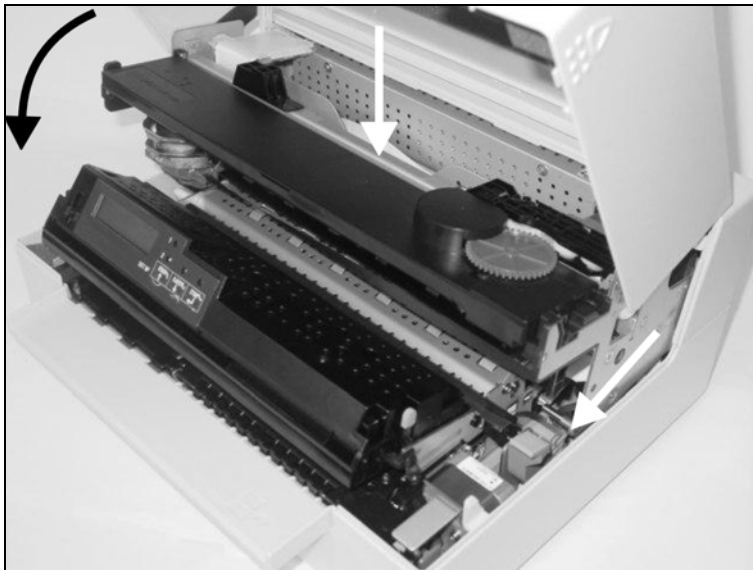

Fermez le cadre principal en appuyant sur la section en couleur au milieu du cadre comme illustré, et assurez-vous que les côtés gauche et droit des cadres sont entièrement verrouillés.

Fermez le capot. L'imprimante est maintenant prête à fonctionner et peut être rallumée.



Nous conseillons de vérifier le fonctionnement de l'imprimante en exécutant une impression des réglages des paramètres (voir la section [Imprimer la page du statut](#), page 57).

10 Entretien et nettoyage

Votre imprimante a été conçue pour fonctionner normalement avec un minimum d'entretien. Il est recommandé de nettoyer de temps en temps l'intérieur de l'imprimante avec un aspirateur.



Mettez l'imprimante hors tension, attendez de 5 à 10 secondes et retirez le câble.

Ne pas huiler ou graisser l'imprimante, en particulier les rails de glissement.

Nettoyer le capot de l'imprimante

Pour nettoyer le capot de l'imprimante, on utilisera au mieux un produit de nettoyage doux (éventuellement un liquide vaisselle ou nettoyant pour matières plastiques). Utilisez pour ce faire un chiffon doux sans peluche.



N'employez pas de produits de nettoyage corrosifs. N'utilisez jamais de dissolvant.

Nettoyer l'intérieur de l'imprimante

Éteignez l'imprimante avant de commencer à nettoyer l'intérieur et débranchez la prise secteur pour votre propre sécurité.

Procédez comme suit pour retirer de la poussière de papier accumulée dans l'imprimante.

1. Ouvrez l'imprimante et retirez la cartouche à ruban (voir la section [Retirer la cartouche à ruban](#), page 37).
2. Poussez la tête d'impression entièrement sur le côté pour que la zone en dessous puisse également être nettoyée.
3. Utilisez un aspirateur spécial servant également au nettoyage d'équipement optique, ou une brosse douce pour retirer la poussière de papier.



N'utilisez jamais de quelconques liquides chimiques pour nettoyer le cylindre ou les rouleaux.

4. Réintroduisez la cartouche à ruban après avoir terminé le nettoyage et fermez l'imprimante (voir la section [Introduire la cartouche à ruban](#), page 39).
5. Connectez l'imprimante en branchant la fiche secteur dans la prise murale.

Nettoyage de la bande magnétique MSR-H

Si votre imprimante a un lecteur de bande magnétique MSR, la tête de lecture/écriture du MSR peut être nettoyée avec une feuille de nettoyage spéciale comme suit:

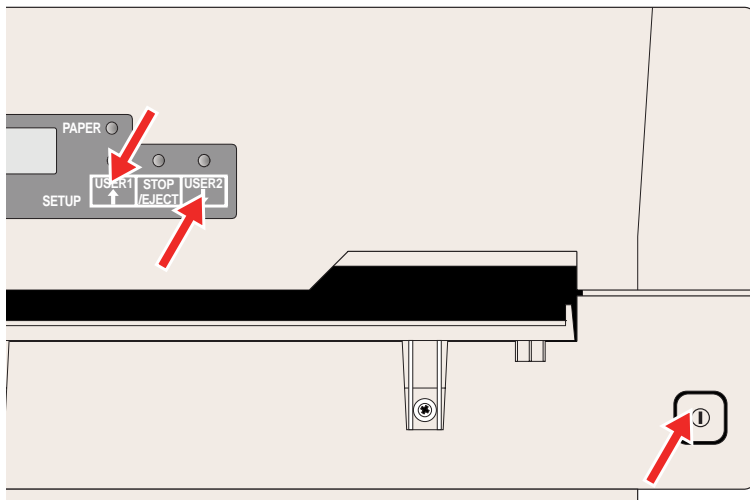

Appuyez sur la touche USER1 et USER 2 et maintenez la pression sur cette touche tout en allumant l'imprimante.

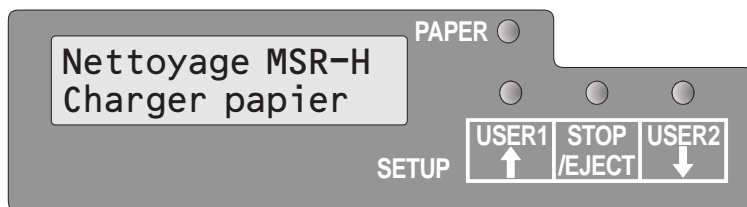

Le message **Nettoyage MSR-H Charger papier** s'inscrit sur l'écran à cristaux liquides.



Introduisez la feuille de nettoyage spécial pour MSR-H sur le côté droit de l'imprimante.

La procédure de nettoyage commence immédiatement.

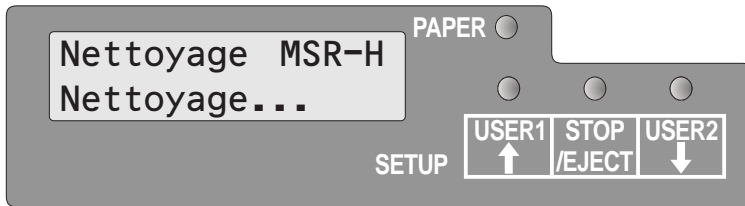

Le message **Nettoyage MSR-H**
Nettoyage... s'inscrit sur l'écran à cristaux liquides.

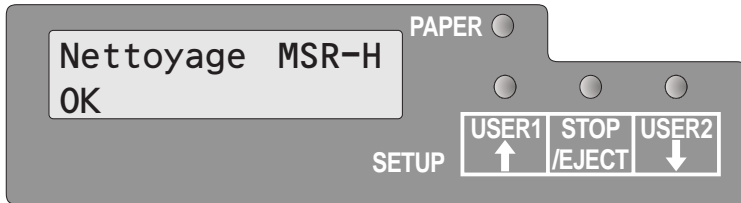

Après la fin de l'opération de nettoyage,
l'écran à cristaux liquides affiche le message
Nettoyage MSR-H OK.

L'opération peut être répétée en appuyant sur
le Touche STOP/EJECT.

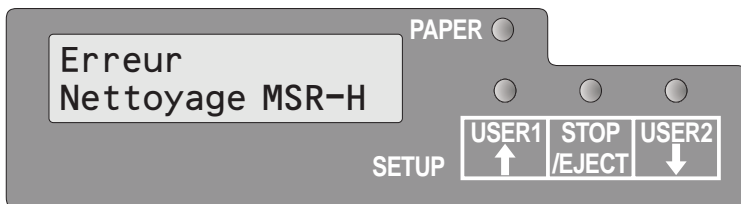

Si une erreur se produit pendant l'opération de
nettoyage, à la fin de l'opération, le message
Erreur Nettoyage MSR-H s'affiche.

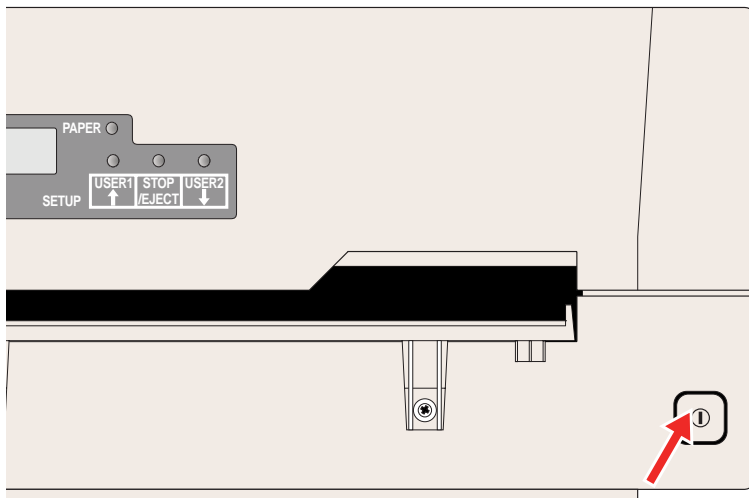

Éteignez et rallumez l'imprimante pour régler
l'imprimante sur le mode de fonctionnement
normal.



La feuille de nettoyage peut être utilisée plusieurs fois.

Transport de l'imprimante

Préparatifs avant le transport

Si l'imprimante doit être transportée sur une courte distance, il convient de s'assurer qu'elle a été correctement mise hors tension.



Ne jamais retirer le connecteur secteur quand des bruits mécaniques sont audibles.

Veiller à ce que le transport se fasse à l'horizontale. Ne pas basculer l'imprimante ou le retourner. Conserver le carton d'emballage pour un éventuel transport ultérieur.

Expédition de l'imprimante

Pour expédier l'imprimante, l'imprimante et ses accessoires doivent être correctement emballés. Si vous avez perdu votre carton ou matériel d'emballage, contactez votre revendeur ou le représentant du S.A.V.



L'emballage correct de l'imprimante requiert tous les matériaux d'emballage d'origine.

1. Fermez les interrupteurs de courant de l'imprimante et de l'ordinateur hôte. Débranchez le câble électrique de l'imprimante.
2. Débranchez le câble d'interface.
3. Retirez le ruban (voir la section [Retirer la cartouche à ruban](#), page 37).
4. Emballez l'imprimante et les accessoires dans le carton d'expédition (voir la section [Déballage de l'imprimante](#), page 5).

A Données techniques

Spécifications de l'imprimante

Système d'impression	Matrice compacte série Tête d'impression à 24 aiguilles Diamètre des aiguilles 0,23 mm	
Vitesse d'impression et matrice de définition des caractères		
Draft (High Speed)	CPI	CPS
	10	400
	12	480
	15	600
	16,6	400
	17,1	342
	20	400
Draft (Normal)	CPI	CPS
	10	300
	12	360
	15	400
	16,6	200
	17,1	228
	20	266
Letter Quality (High Speed)	CPI	CPS
	10	133
	12	160
	15	200
	16,6	200
	17,1	228
	20	266
Letter Quality (Normal)	CPI	CPS
	10	100
	12	120
	15	150
	16,6	150
	17,1	171
	20	171
Vitesse de saut à la tabulation	10 IPS (pouces par seconde) max.	
Largeur d'impression	10 cpi: 94 caractères par ligne 12 cpi: 112 caractères par ligne 15 cpi: 141 caractères par ligne	

Densités de caractères	10, 12, 15, 17,1, 20 et 24 (seulement pour PR2)
Polices Générateur de caractères standard	Draft Draft Draft Banking LQ Courier Roman Sans Serif Gothic OCR-A ¹⁾ OCR-B
Générateurs de caractères en option	Script Gras Prestige Elite Orator
	1) Si la police OCR-A est sélectionnée, la page du code sélectionne automatiquement DIN comme page du code.
Emulations	Epson ESC/P (T5023, HPR4915) IBM 4722 (including Proprinter XL24E) Olivetti PR2E, PR50, PR2845
Résolution	horizontale 120 à 360 ppp verticale 180 ppp
Styles d'impression dans toutes les densités de caractères	gras en exposant/en indice italiques double frappe double largeur double hauteur souligné surligné
Espacement des lignes	5 / 6 / 8 lpi Optionnel en micropas n/60 pouces n = 0 à 127 n/180 pouces n = 0 à 255 n/360 pouces n = 0 à 255
Tension nominale	120 V ± 10%, 230 V ± 10%
Fréquence de ligne	50/60 Hz ± 3%
Forme de réseau	Pour utilisation dans des systèmes de distribution électrique avec des conducteurs neutres et de protection à la terre (TN).

Entrée de courant nominal	En service (maximum): US: 1,30 A; EU: 0,59 A En veille: US: 0,11 A; EU: 0,072 A
Puissance absorbée apparente	En service (maximum): US: 89,7 VA; EU: 93,6 VA En veille: US: 8,8 VA; EU: 11,4 VA
Puissance utile réelle	En service (maximum): US: 70,0 W; EU: 73,0 W En veille: US: 6,9 W; EU: 8,9 W
Niveau sonore Niveau de sortie acoustique Niveau de pression acoustique	L_{WA_d} : 7,1 dB en service L_{pAm} : 55 dB en service
Alimentation de papier	Alimentation à friction
MTBF (moyenne de temps de bon fonctionnement)	10 000 heures allumée à 25% de cycle de service
Dimensions	Hauteur: 168 mm, Largeur: 378 mm, Profondeur: 280 mm
Poids	Standard = 9,10 kg, MSR-H = 9,95 kg
Durée de vie Tête d'impression Ruban encreur	300 Mio. points par broche (mode copie normal) 10 Mio. caractères en DRAFT 10 cpi

Conditions d'environnement Normes Fonctionnement Température Humidité relative de l'air État de repos Température Humidité relative de l'air Stockage Température Humidité relative de l'air Transport Température Humidité relative de l'air	EN60068-2-1 +A2: 1994 (IEC 68-2-1 +A1/A2), Group A EN60068-2-2 +A2: 1994 (IEC 68-2-2 +A2), Group B EN60068-2-3: 1969, Group Ca 10 à 40°C 10 à 90 % 5 à 45°C 5 à 95 % 0 à 60°C 5 à 95 % -5 à 60°C 5 à 95 %
Homologations	DIN EN 60 950 / VDE 0805, TUV (EN 60950) / Certified CE Mark, UL 60950 3rd Edition / C-UL (CSA C22.2 No 60950-00) new reversion, IEC 60950-1, EN 55022:1998 (Class B), EN 55024:1998, FCC PT 15B: 2000 (Class B), EN61000-3-2:2000, EN61000-3-3: 1995

Spécifications du papier

Feuilles individuelles et feuilles pour exemplaires multiples		
Largeur du papier	70 à 240 mm	
Longueur du papier	70 à 500 mm	
Grammage du papier	Feuille individuelle Feuille multiple	60 à 160 g/m ² 80 à 260 g/m ²
Épaisseur du papier	Feuille individuelle Feuille multiple	0,08 à 0,5 mm 0,08 à 0,5 mm
Nombre d'exemplaires	Original + 4 copies (mode copie)	
Livrets d'épargne		
Largeur du papier	Livret ouvert	105 à 235 mm (Livret d'épargne horizontal) 105 à 235 mm (Livret d'épargne vertical)
Longueur du papier	Livret ouvert	140 à 210 mm (Livret d'épargne horizontal) 125 à 210 mm (Livret d'épargne vertical)
Rayon d'angle	0 à 10 mm	
Épaisseur de la couverture	0,2 à 0,5 mm	
Épaisseur du livret d'épargne	2,0 mm max. (une couverture + page intérieure)	
Différence d'épaisseur	1,4 mm max.	
Grammage du papier	75 à 120 g/m ²	
État du livret	Il est recommandé de l'aplatir soigneusement avant de l'insérer.	
Jeux de formulaire	Seuls les jeux de formulaire dont les bords d'en-tête sont collés, peuvent être utilisés. La colle doit être souple. Il ne doit y rester aucune trace de colle. Un bord ondulé empêche un entraînement impeccable. Les liasses de formulaires doivent être introduites avec le collage en bas. Un essai préalable est indispensable.	

Qualité du papier admis	<p>Les papiers légèrement boiseux de qualité moyenne ainsi que les papiers portant le sigle de qualité SM Courrier ou papier à photocopie. Les papiers satinés et peints, à fort estampage, d'art ne sont pas appropriés. Le papier étant une matière naturelle, il est fortement soumis aux influences de l'environnement (par exemple à l'humidité, à la température). Il est donc important de bien choisir l'endroit où il sera stocké. Nous recommandons de tester abondamment les papiers avant l'achat de grandes quantités.</p> <p>Il est également nécessaire de tester, avant leur utilisation, les papiers avec un verso de couleur sombre. A l'achat, vérifiez le mode de'emploi des couleurs réfléchissant les infrarouges.</p>
Livrets d'épargne	<p>Les livrets d'épargne doivent être exempts de pièces métalliques comme les agrafes ou les trombones métalliques.</p> <p>Il est formellement interdit de coller des timbres ou des sceaux car la fiabilité s'en trouverait gênée.</p> <p>Les livrets d'épargne ne doivent pas avoir de quelconques pages d'un format inférieur aux pages de couverture. Les livrets d'épargne ne doivent pas avoir de parties déchirées, froissées, pliées ou mal reliées.</p> <p>Aplatissez les pages avant l'utilisation quand vous ouvrez un livret d'épargne à pliure. Des pages ondulées perturbent la fiabilité.</p> <p>Si vous ouvrez un livret d'épargne plié, recourbez les formes où les pages sont reliées au centre du livret d'épargne. Si la partie courbée est trop importante, de tels livrets d'épargne ne peuvent pas être utilisés.</p>

Spécifications d'interfaces

Interface parallèle	bidirectionale
Type de transmission des données	Interface parallèle 8 bits (compatible Centronics) IEEE-1284; mode Nibble et ECP
Fréquence de transmission	30 kHz maxi
Niveaux de tension	Bas: 0,0 V à +0,4 V Haut:+2,4 V à +5,0 V
Câble de liaison	Section: AWG 28 ou plus Longueur: jusqu'à 2,0 m paires torsadées blindées, conformément à IEEE Std 1284 – 1294
Alimentation électrique d'unités externes sur broche 18	U = +5 V ±10% I = 0,5 A _{max}
Connexions d'interface	Sur l'imprimante: Amphenol 57-40360 à 36 pôles (ou similaire) Sur le câble côté: Amphenol 57-30360 à 25 pôles (ou similaire) U=+5 V ±10% I=0,5 A max.
Capacité du tampon de données	32 KB maxi
Interface série	Interface RS232C
Synchronisation	Asynchrone
Vitesse de transmission	4 800 Baud à 38 400 Baud
Etats de signal	OFF = Mark = log. 1 = -3 V à -15 V ON = Space = log. 0 = +3 V à +15 V
Câble de liaison	jusqu'à 15 m
Connexions d'interface	Prise ITT-Cannon, Type Sub-D 9pin-m
Protocole de transmission	XON/XOFF, READY/BUSY (Prêt/Occupé)
Capacité du tampon de données	32 KB maxi
Interface USB	USB 2.0 Full Mode (12 MHz)

B Jeux de caractères

Ce chapitre montre les jeux de caractères et comporte une liste de tous les jeux de caractères disponibles que l'on peut sélectionner via le panneau de commande ou par des séquences d'échappement.

L'exemple suivant vous montre comment vous pouvez trouver la valeur hexadécimale d'un caractère à partir des tableaux de jeux de caractères.

hex	0	1	2	3	4
dec					
0	NUL 0		SP 32	0 48	@ 64
1			! 33	1 49	A 65
2			" 34	2 50	B 66
3			# 35	3 51	C 67

ASCII «B» = hex.42 = dez 66

i Les polices disponibles dépendent du générateur de caractères installé. Des informations sur les générateurs de caractères se trouvent dans la section [Charger Firmware](#), page 18.

Jeux de caractères OCR-A

	0	1	2	3	4	5	6	7	8	9	A	B	C	D	E	F
0			0	?	P	?	?	?	?	?	?	?	?	?	?	?
1		!	1	A	Q	?	?	?	?	?	?	?	?	?	?	?
2		"	2	B	R	?	?	?	?	?	?	?	?	?	?	?
3		#	3	C	S	?	?	?	?	?	?	?	?	?	?	?
4		\$	4	D	T	?	?	?	?	?	?	?	?	?	?	?
5		%	5	E	U	?	?	?	?	?	?	?	?	?	?	?
6		&	6	F	V	?	?	?	?	?	?	?	?	?	?	?
7		'	7	G	W	?	?	?	?	?	?	?	?	?	?	?
8		(8	H	X	?	?	?	?	?	?	?	?	?	?	?
9)	9	I	Y	?	?	?	?	?	?	?	?	?	?	?
A		*	:	J	Z	?	?	?	?	?	?	?	?	?	?	?
B		+	;	K	?	?	?	?	?	?	?	?	?	?	?	?
C		,	∟	L	?	?	?	?	?	?	?	?	?	?	?	?
D		-	=	M	Y	?	?	?	?	?	?	?	?	?	?	?
E		.	∩	N	?	?	-	?	?	?	?	?	?	?	?	?
F		/	?	∅	?	?	?	?	?	?	?	?	?	?	?	?

Jeux de caractères Epson

Italic

	0	1	2	3	4	5	6	7	8	9	A	B	C	D	E	F
0	NUL			0	@	P	`	p	NUL		0	@	P	`	p	
1		DC1	!	1	A	Q	a	q		DC1	/	/	A	Q	a	q
2		DC2	*	2	B	R	b	r		DC2	*	2	B	R	b	r
3		DC3	#	3	C	S	c	s		DC3	#	3	C	S	c	s
4		DC4	\$	4	D	T	d	t		DC4	\$	4	D	T	d	t
5			%	5	E	U	e	u			%	5	E	U	e	u
6			&	6	F	V	f	v			&	6	F	V	f	v
7	BEL		'	7	G	W	g	w	BEL		'	7	G	W	g	w
8	BS	CAN	(8	H	X	h	x	BS	CAN	(8	H	X	h	x
9	HT	EM)	9	I	Y	i	y	HT	EM)	9	I	Y	i	y
A	LF		*	:	J	Z	j	z	LF		*	:	J	Z	j	z
B	VT	ESC	+	;	K	[k	{	VT	ESC	+	;	K	[k	{
C	FF		,	<	L	\	l		FF		,	<	L	\	l	
D	CR		-	=	M]	m	}	CR		-	=	M]	m	}
E	SO		.	>	N	^	n	~	SO		.	>	N	^	n	~
F	SI		/	?	O	_	o	DEL	SI		/	?	O	_	o	

Graphic1

	0	1	2	3	4	5	6	7	8	9	A	B	C	D	E	F
0	NUL			0	@	P	`	p	Ç	É	Á		L	ll	α	≡
1		DC1	!	1	A	Q	a	q	ú	æ	í		±	τ	β	±
2		DC2	*	2	B	R	b	r	é	Æ	ó		τ	π	Γ	≥
3		DC3	#	3	C	S	c	s	â	ô	ú		†	ll	π	≤
4		DC4	\$	4	D	T	d	t	ä	ö	ñ	†	-	£	Σ	∫
5			%	5	E	U	e	u	à	ò	Ñ	†	†	F	σ	J
6			&	6	F	V	f	v	á	ó	ë		†	π	μ	÷
7	BEL		'	7	G	W	g	w	ç	ù	ø				τ	≈
8	BS	CAN	(8	H	X	h	x	ê	ÿ	¿			†	φ	°
9	HT	EM)	9	I	Y	i	y	ë	Ö	~			J	θ	•
A	LF		*	:	J	Z	j	z	è	Û	~			Γ	Ω	•
B	VT	ESC	+	;	K	[k	{	ï	ø	½				δ	√
C	FF	FS	,	<	L	\	l		†	£	%				∞	∞
D	CR		-	=	M]	m	}	†	¥	i		=		φ	²
E	SO		.	>	N	^	n	~	À	R	«	†			ε	•
F	SI		/	?	O	_	o	DEL	À	f	*	†			∩	

Graphic2

	0	1	2	3	4	5	6	7	8	9	A	B	C	D	E	F
0	NUL			0	@	P	`	p	NUL		á		L	ll	α	≡
1		DC1	!	1	A	Q	a	q		DC1	í		⊥	τ	β	±
2		DC2	"	2	B	R	b	r		DC2	ó		τ	π	Γ	≥
3		DC3	#	3	C	S	c	s		DC3	ú		†	ll	π	≤
4		DC4	\$	4	D	T	d	t		DC4	ñ	†	-	l	Σ	∫
5			%	5	E	U	e	u			Ñ	†	+	F	σ	J
6			&	6	F	V	f	v			ñ		†	π	μ	÷
7	BEL		'	7	G	W	g	w	BEL		ø	ñ			τ	≈
8	BS	CAN	(8	H	X	h	x	BS	CAN	¿	q	ll	†	φ	°
9	HT	EM)	9	I	Y	i	y	HT	EM	¬			J	θ	*
A	LF		*	:	J	Z	j	z	LF		¬		ll	Γ	Ω	·
B	VT	ESC	+	;	K	[k	{	VT	ESC	½	ñ	τ	■	δ	√
C	FF	FS	,	<	L	\	l		FF	FS	¼	ll		■	∞	∞
D	CR		-	=	M]	m	}	CR		i	ll	=	■	φ	²
E	SO		.	>	N	^	n	~	SO		«	J	ll		ε	*
F	SI		/	?	O	_	o	DEL	SI		»	q	±	■	∩	

Jeux de caractères IBM

Code page 437

0	1	2	3	4	5	6	7	8	9	A	B	C	D	E	F
0 NUL			0 @	P	`	p	Ç	É	á		L	⌘	α	≡	
1 DC1	!	1 A	Q	a	q	ü	æ	í		⌞	⌟	π	β	±	
2 DC2	"	2 B	R	b	r	é	Æ	ó		⌠	⌡	Γ	γ	≥	
3 DC3	#	3 C	S	c	s	â	ô	ú		⌢	⌣	π	π	≤	
4 DC4	\$	4 D	T	d	t	ã	õ	ñ	⌥	⌦	⌧	Σ	σ	∫	
5	%	5 E	U	e	u	à	ò	Ñ	⌨	〈	〉	⊞	⊟	∫	
6	&	6 F	V	f	v	â	û	®	⌫	⌬	⌭	⊠	⊡	÷	
7 BEL	'	7 G	W	g	w	ç	ù	°	⌯	⌰	⌱	⊢	⊣	≈	
8 BS CAN	(8 H	X	h	x	ê	ÿ	ì	⌳	⌴	⌵	⊤	⊥	°	
9 HT EM)	9 I	Y	i	y	ë	Û	í	⌶	⌷	⌸	⊦	⊧	•	
A LF	*	:	J	Z	j	z	è	Û	⌹	⌺	⌻	⊨	⊩	•	
B VT ESC	+	;	K	[k	{	ï	¢	½	⌽	⌿	⊬	⊭	√	
C FF FS	,	<	L	\	l		î	£	¼	⌼	⌽	⊮	⊯	∞	
D CR	-	=	M]	m	}	ï	¥	ı	⌾	⌿	⊰	⊱	φ	
E SO	.	>	N	^	n	~	Ä	Ⓜ	«	⌿	⌿	⊲	⊳	ε	
F SI	/	?	O	_	o	DEL	Å	f	»	⌿	⌿	⊴	⊵	∩	

Code page 850

0	1	2	3	4	5	6	7	8	9	A	B	C	D	E	F
0 NUL			0 @	P	`	p	Ç	É	á		L	⌘	ø	ó	-
1 DC1	!	1 A	Q	a	q	ü	æ	í		⌞	⌟	⌠	ð	ô	±
2 DC2	"	2 B	R	b	r	é	Æ	ó		⌡	⌢	⌣	é	ó	=
3 DC3	#	3 C	S	c	s	â	ô	ú		⌥	⌦	⌧	è	ò	≠
4 DC4	\$	4 D	T	d	t	ã	õ	ñ	⌥	⌦	⌧	⌨	ë	õ	¶
5	%	5 E	U	e	u	à	ò	Ñ	⌨	〈	〉	⌫	ı	ö	§
6	&	6 F	V	f	v	â	û	®	⌫	⌬	⌭	⌮	í	ı	÷
7 BEL	'	7 G	W	g	w	ç	ù	°	⌯	⌰	⌱	⌲	î	ı	.
8 BS CAN	(8 H	X	h	x	ê	ÿ	ì	⌳	⌴	⌵	⌶	ï	ı	0
9 HT EM)	9 I	Y	i	y	ë	Û	í	⌶	⌷	⌸	⌹	ú	ı	´
A LF	*	:	J	Z	j	z	è	Û	⌹	⌺	⌻	⌼	û	ı	·
B VT ESC	+	;	K	[k	{	ï	¢	½	⌽	⌿	⊬	ù	ı	1
C FF FS	,	<	L	\	l		î	£	¼	⌼	⌽	⊭	ý	ı	3
D CR	-	=	M]	m	}	ï	Ø	ı	⌾	⌿	⊮	ÿ	ı	2
E SO	.	>	N	^	n	~	Ä	x	«	⌿	⌿	⊰	ı	ı	ı
F SI	/	?	O	_	o	DEL	Å	f	»	⌿	⌿	⊲	ı	ı	ı

Code page 860

0	1	2	3	4	5	6	7	8	9	A	B	C	D	E	F
0 NUL			0 @	P	`	p	Ç	É	Á	á		L	⊥	α	≡
1 DC1	!	1 A	Q	a	q	û	È	À	í	í		⊥	⊥	β	±
2 DC2	"	2 B	R	b	r	é	È	È	ó	ó		⊥	⊥	Γ	≥
3 DC3	#	3 C	S	c	s	â	ô	ô	ú	ú		⊥	⊥	π	≤
4 DC4	\$	4 D	T	d	t	ã	ø	ø	ñ	ñ		⊥	⊥	Σ	∫
5	%	5 E	U	e	u	à	ò	ò	Ñ	Ñ	⊥	⊥	⊥	σ	J
6	&	6 F	V	f	v	Á	Ú	Ú	ë	ë	⊥	⊥	⊥	μ	÷
7 BEL	'	7 G	W	g	w	ç	ù	ù	ø	ø	⊥	⊥	⊥	τ	≈
8 BS CAN	(8 H	X	h	x	è	ì	ì	í	í	⊥	⊥	⊥	φ	°
9 HT EM)	9 I	Y	i	y	ê	Ï	Ï	Ò	Ò	⊥	⊥	⊥	θ	•
A LF	*	:	J	Z	j	z	è	Û	Ů	Ů		⊥	⊥	Ω	·
B VT ESC	+	;	K	[k	{	í	¢	½	½	⊥	⊥	■	δ	√
C FF FS	,	<	L	\	l		Ô	£	¼	¼	⊥	⊥	⊥	ε	²
D CR	-	=	M]	m	}	ì	Ù	ì	ì	⊥	⊥	⊥	φ	²
E SO	.	>	N	^	n	~	Ã	Þ	«	«	⊥	⊥	⊥	ε	■
F SI	/	?	O	_	o	DEL	Â	Ó	»	»	⊥	⊥	⊥	∩	

Code page 863

0	1	2	3	4	5	6	7	8	9	A	B	C	D	E	F
0 NUL			0 @	P	`	p	Ç	É	í	í		L	⊥	α	≡
1 DC1	!	1 A	Q	a	q	û	È	È	'	'		⊥	⊥	β	±
2 DC2	"	2 B	R	b	r	é	È	È	ó	ó		⊥	⊥	Γ	≥
3 DC3	#	3 C	S	c	s	â	ô	ô	ú	ú		⊥	⊥	π	≤
4 DC4	\$	4 D	T	d	t	Â	Ê	Ê	"	"		⊥	⊥	Σ	∫
5	%	5 E	U	e	u	à	Ï	Ï	.	.	⊥	⊥	⊥	σ	J
6	&	6 F	V	f	v	Ŵ	û	û	³	³	⊥	⊥	⊥	μ	÷
7 BEL	'	7 G	W	g	w	ç	ù	ù	-	-	⊥	⊥	⊥	τ	≈
8 BS CAN	(8 H	X	h	x	è	ï	ï	í	í	⊥	⊥	⊥	φ	°
9 HT EM)	9 I	Y	i	y	ê	Ï	Ï	Ů	Ů	⊥	⊥	⊥	θ	•
A LF	*	:	J	Z	j	z	è	Û	Ů	Ů		⊥	⊥	Ω	·
B VT ESC	+	;	K	[k	{	ï	¢	½	½	⊥	⊥	■	δ	√
C FF FS	,	<	L	\	l		î	£	¼	¼	⊥	⊥	⊥	ε	²
D CR	-	=	M]	m	}	_	Ù	¼	¼	⊥	⊥	⊥	φ	²
E SO	.	>	N	^	n	~	À	Ù	«	«	⊥	⊥	⊥	ε	■
F SI	/	?	O	_	o	DEL	§	f	»	»	⊥	⊥	⊥	∩	

Code page 865

0	1	2	3	4	5	6	7	8	9	A	B	C	D	E	F
0 NUL			0 @	P	`	p	Ç	É	á	í		L	ll	α	≡
1 DC1	!	1 A	Q	a	q	ü	æ	í	ó		l	l	π	β	±
2 DC2	"	2 B	R	b	r	é	Æ	ó		l	l	l	π	Γ	≥
3 DC3	#	3 C	S	c	s	â	ô	ú		l	l	l	π	Σ	≤
4 DC4	\$	4 D	T	d	t	ã	õ	ñ		l	l	l	π	Σ	∫
5	%	5 E	U	e	u	à	ò	Ñ		l	l	l	π	σ	J
6	&	6 F	V	f	v	â	û	ë		l	l	l	π	μ	÷
7 BEL	'	7 G	W	g	w	ç	ù	ø		l	l	l	π	τ	≈
8 BS CAN	(8 H	X	h	x	ê	ÿ	ï		l	l	l	π	φ	°
9 HT EM)	9 I	Y	i	y	ë	Ö	Γ		l	l	l	π	θ	•
A LF	*	:	J	Z	j	z	è	Û		l	l	l	π	Ω	·
B VT ESC	+	;	K	[k	{	ï	ø	½		l	l	π	δ	√
C FF FS	,	<	L	\	l		î	£	¼		l	l	π	∞	n
D CR	-	=	M]	m	}	ì	Ø	i		l	l	π	φ	²
E SO	.	>	N	^	n	~	Ä	Þ	«		l	l	π	ε	■
F SI	/	?	O	_	o	DEL	Å	f	»		l	l	π	∩	■

Code page 851

0	1	2	3	4	5	6	7	8	9	A	B	C	D	E	F
0 NUL			0 @	P	`	p	Ç	ı	ı	ı		L	T	ç	-
1 DC1	!	1 A	Q	a	q	ü		ı	ı	ı		l	Y	η	±
2 DC2	"	2 B	R	b	r	é	Œ	ó	ı	ı		l	Φ	θ	υ
3 DC3	#	3 C	S	c	s	â	ô	ú	ı	ı		l	X	ι	φ
4 DC4	\$	4 D	T	d	t	ã	õ	Ä	ı	ı		l	Ψ	κ	χ
5	%	5 E	U	e	u	à	Y	B	K	ı		l	Ω	λ	§
6	&	6 F	V	f	v	À	û	Γ	Λ	ı		l	α	μ	ψ
7 BEL	'	7 G	W	g	w	ç	ù	Δ	M	ı		l	β	ν	·
8 BS CAN	(8 H	X	h	x	ê	Œ	E	N	ı		l	γ	ξ	°
9 HT EM)	9 I	Y	i	y	ë	Ö	Z	H	ı		l	ı	ο	˘
A LF	*	:	J	Z	j	z	è	Û	H	ı		l	Γ	π	ω
B VT ESC	+	;	K	[k	{	ï	á	½	ı		l	■	ρ	ö
C FF FS	,	<	L	\	l		î	£	θ	ı		l	■	σ	õ
D CR	-	=	M]	m	}	E	é	I	ı		l	■	ς	ó
E SO	.	>	N	^	n	~	Ä	ı	ı	ı		l	■	ε	τ
F SI	/	?	O	_	o	DEL	H	ı	ı	ı		l	■	ı	ı

Code page 852

0	1	2	3	4	5	6	7	8	9	A	B	C	D	E	F
0 NUL			0 @	P	`	p	Ç	É	á	á		L	đ	Ó	-
1 DC1	!	1 A	Q	a	q	ü	ł	í	í	ó		ł	Đ	Ó	"
2 DC2	"	2 B	R	b	r	é	í	ó	ó	ú		ł	Ď	Ó	."
3 DC3	#	3 C	S	c	s	â	ô	ú	ú	ú		ł	Ě	Ń	."
4 DC4	\$	4 D	T	d	t	ã	õ	Å	Å	ą	ł	ł	Ď	ń	."
5	%	5 E	U	e	u	û	Ł	ą	ą	Ą	ł	ł	Ń	ń	§
6	&	6 F	V	f	v	ć	ł	Ż	Ż	Ą	ł	ł	Ń	ń	÷
7 BEL	'	7 G	W	g	w	ę	Ś	ż	Ż	Ě	ł	ł	Ě	ś	."
8 BS CAN	(8 H	X	h	x	ł	ś	Ę	Ś	Ł	ł	ł	Ě	ś	."
9 HT EM)	9 I	Y	i	y	ē	Ö	ę	ę	ł	ł	ł	ł	Ů	."
A LF	*	:	J	Z	j	z	Ó	Ů	Ů	ł	ł	ł	ł	ř	."
B VT ESC	+	;	K	[k	{	ó	ř	ż	ł	ł	ł	ł	Ů	."
C FF FS	,	<	L	\	l		î	ř	č	ł	ł	ł	ł	Ů	."
D CR	-	=	M]	m	}	ž	Ł	š	ł	ł	ł	ł	Ů	."
E SO	.	>	N	^	n	~	Ā	x	*	ł	ł	ł	ł	Ů	."
F SI	/	?	O	_	o	DEL	Ć	č	*	ł	ł	ł	ł	Ů	."

Code page 853

0	1	2	3	4	5	6	7	8	9	A	B	C	D	E	F
0 NUL			0 @	P	`	p	Ç	É	á	á		L		Ó	-
1 DC1	!	1 A	Q	a	q	ü	ć	ó	ó	ó		ł		Ó	ł
2 DC2	"	2 B	R	b	r	é	Ć	ó	ó	ú		ł	Ě	Ó	ł
3 DC3	#	3 C	S	c	s	â	ô	ú	ú	ú		ł	Ě	Ó	ł
4 DC4	\$	4 D	T	d	t	ã	õ	ñ	ñ	ñ	ł	ł	Ě	Ó	ł
5	%	5 E	U	e	u	à	ò	Ñ	Ñ	Ą	ł	ł	ł	ł	§
6	&	6 F	V	f	v	ê	û	Ń	Ń	Ą	ł	ł	ł	ł	÷
7 BEL	'	7 G	W	g	w	ę	ù	ğ	ğ	À	ł	ł	ł	ł	."
8 BS CAN	(8 H	X	h	x	ê	ı	Ħ	Ħ	Ş	ł	ł	ł	ł	."
9 HT EM)	9 I	Y	i	y	ē	Ö	ĥ	ĥ	ł	ł	ł	ł	Ů	."
A LF	*	:	J	Z	j	z	è	Ů	Ů	ł	ł	ł	ł	Ů	."
B VT ESC	+	;	K	[k	{	ı	ğ	ğ	½	ł	ł	ł	Ů	."
C FF FS	,	<	L	\	l		î	£	£	ł	ł	ł	ł	Ů	."
D CR	-	=	M]	m	}	ı	Ń	š	ł	ł	ł	ł	Ů	."
E SO	.	>	N	^	n	~	Ā	x	*	ł	ł	ł	ł	Ů	."
F SI	/	?	O	_	o	DEL	Ć	ı	*	ł	ł	ł	ł	Ů	."

Code page 855

0	1	2	3	4	5	6	7	8	9	A	B	C	D	E	F
0 NUL			0	@	P	`	p	ђ	љ	а		Л	л	Я	-
1 DC1 !	1	A	Q	a	q	Ђ	Љ	А		└	└	Л	л	Р	ы
2 DC2 "	2	B	R	b	r	ѓ	ђ	Б		└	└	М	м	Р	ш
3 DC3 #	3	C	S	c	s	ѓ	Ђ	Б		└	└	М	м	С	з
4 DC4 \$	4	D	T	d	t	ѐ	ђ	Ц	└	└	└	Н	н	С	З
5 %	5	E	U	e	u	Ё	Ђ	Ц	х	└	└	Н	н	Т	ш
6 &	6	F	V	f	v	ѐ	ќ	Д	Х	к	о	Т	ш	Ш	
7 BEL	'	7	G	W	g	w	Є	Ќ	Д	и	К	О	у	э	Э
8 BS CAN (8	H	X	h	x	s	ÿ	е	И	Ц	П	У	Э	Ш	
9 HT EM)	9	I	Y	i	y	S	ÿ	Е		└	└	Ж	ш	Щ	
A LF *	:	J	Z	j	z	i	ц	Ф		└	└	Г	Ж	Щ	
B VT ESC +	;	K	[k	{	l	Ц	Ф		└	└	В	в	Ч	
C FF FS ,	<	L	\	l		i	ю	Г		└	└	В	в	Ч	
D CR -	=	M]	m	}	ı	Ю	Г		└	└	П	ь	§	
E SO .	>	N	^	n	~	j	ь	«		└	└	Я	Ь	»	
F SI /	?	O	_	o	DEL	J	Ь	»	└	└	└	Я	Ь	»	

Code page 857

0	1	2	3	4	5	6	7	8	9	A	B	C	D	E	F
0 NUL			0	@	P	`	p	Ç	É	á		Л	л	Ó	-
1 DC1 !	1	A	Q	a	q	ü	æ	í		└	└	Л	л	Ó	±
2 DC2 "	2	B	R	b	r	é	Æ	ó		└	└	Е	é	Ó	
3 DC3 #	3	C	S	c	s	â	ô	ú		└	└	Е	è	Ö	¼
4 DC4 \$	4	D	T	d	t	ã	õ	ñ	└	└	└	È	ø	Ÿ	§
5 %	5	E	U	e	u	à	ò	Ñ	Á	└	└	Á	á	Ö	§
6 &	6	F	V	f	v	â	û	Ë	À	└	└	ã	í	μ	÷
7 BEL	'	7	G	W	g	w	ç	ù	ğ	À	└	ã	î	.	
8 BS CAN (8	H	X	h	x	ê	í	ï	ı	◊	└	İ	ı	x	o
9 HT EM)	9	I	Y	i	y	ë	Ö	◊		└	└	İ	ı	ú	-
A LF *	:	J	Z	j	z	è	Û	ı		└	└	İ	ı	ú	.
B VT ESC +	;	K	[k	{	ï	ø	½		└	└	İ	ı	Û	ı
C FF FS ,	<	L	\	l		î	£	¼		└	└	İ	ı	Û	ı
D CR -	=	M]	m	}	ı	Ø	i	ı	ı	ı	İ	ı	Û	ı
E SO .	>	N	^	n	~	Ä	§	«	ı	ı	ı	İ	ı	Û	ı
F SI /	?	O	_	o	DEL	Ä	§	»	ı	ı	ı	İ	ı	Û	ı

Code page 866

0	1	2	3	4	5	6	7	8	9	A	B	C	D	E	F
0 NUL			0 @	P	`	p	А	Р	а	Б		С	Д	Е	Ё
1 DC1 !	1 А	Q	a	q	Б	С	б								
2 DC2 "	2 В	R	b	r	В	Т	в								
3 DC3 #	3 С	S	c	s	Г	У	г								
4 DC4 \$	4 D	T	d	t	Д	Ф	д								
5 %	5 E	U	e	u	Е	Х	е								
6 &	6 F	V	f	v	Ж	Ц	ж								
7 BEL	'	7 G	W	g	w	З	Ч	э							
8 BS CAN (8 H	X	h	x	И	Ш	и								
9 HT EM)	9 I	Y	i	y	Й	Щ	й								
A LF *	:	J	Z	j	z	К	Ь	к							
B VT ESC +	;	K	[k	{	Л	М	л							
C FF FS ,	<	L	\	l		М	Ь	м							
D CR -	=	M]	m	}	Н	Э	н							
E SO .	>	N	^	n	~	О	Ю	о							
F SI /	?	O	_	o	DEL	П	Я	п							

Code page 869

0	1	2	3	4	5	6	7	8	9	A	B	C	D	E	F
0 NUL			0 @	P	`	p			Г	İ		С	Т	Ѕ	-
1 DC1 !	1 А	Q	a	q					İ	ı					±
2 DC2 "	2 В	R	b	r				0	ó						υ
3 DC3 #	3 С	S	c	s					ú						φ
4 DC4 \$	4 D	T	d	t					А						χ
5 %	5 E	U	e	u				Υ	В	К					§
6 &	6 F	V	f	v	А	ÿ	Г	Λ	М						ψ
7 BEL	'	7 G	W	g	w	°	Δ	М							ˆ
8 BS CAN (8 H	X	h	x	.	Ω	Ε	Ν							˚
9 HT EM)	9 I	Y	i	y	¬	²	Z								˘
A LF *	:	J	Z	j	ı	³	H								ω
B VT ESC +	;	K	[k	{	'	½								ü
C FF FS ,	<	L	\	l		'	£								ö
D CR -	=	M]	m	}	Ε	é								ô
E SO .	>	N	^	n	~	-	ή								ó
F SI /	?	O	_	o	DEL	Π	ı								˙

Code page USSR Gost

	0	1	2	3	4	5	6	7	8	9	A	B	C	D	E	F
0 NUL				0	@	P	`	p	±	Ѳ	Г	А	Р	а	р	Ё
1 DC1	!	1	A	Q	a	q	„	ѳ	Ѳ	Г	А	Б	С	а	б	ё
2 DC2	"	2	B	R	b	r	†	ѳ	Ѳ	Г	В	Т	в	т	/	
3 DC3	#	3	C	S	c	s	‡	ѳ	Ѳ	Л	Г	У	г	у	\	
4 DC4	\$	4	D	T	d	t	‡	‡	‡	—	Д	Ф	д	ф	/	
5	%	5	E	U	e	u	‡	‡	‡		Е	Х	е	х	\	
6	&	6	F	V	f	v	‡	‡	‡	Т	Ж	Ц	ж	ц	→	
7 BEL	'	7	G	W	g	w	‡	‡	‡	Т	З	Ч	э	ч	←	
8 BS CAN	(8	H	X	h	x	‡	‡	‡	Т	И	Ш	и	ш	↑	
9 HT EM)	9	I	Y	i	y	‡	‡	‡	Т	Й	Щ	й	щ	↓	
A LF	*	:	J	Z	j	z	‡	‡	‡	‡	К	Ъ	к	ъ	÷	
B VT ESC	+	;	K	[k	{	‡	‡	‡	‡	Л	Ы	л	ы	±	
C FF FS	,	<	L	\	l		‡	‡	‡	‡	М	Ь	м	ь	№	
D CR	-	=	M]	m	}	‡	‡	‡	‡	Н	Э	н	э	□	
E SO	.	>	N	^	n	~	‡	‡	‡	‡	О	Ю	о	ю	■	
F SI	/	?	O	_	o	DEL	‡	‡	‡	‡	П	Я	п	я		

Code page 864

	0	1	2	3	4	5	6	7	8	9	A	B	C	D	E	F
0 NUL				0	@	P	`	p	°	В	.	e	ذ	—	٢	
1 DC1	!	1	A	Q	a	q	•	q	•	В	٠	٠	٠	٠	٠	٠
2 DC2	"	2	B	R	b	r	•	r	•	٠	٠	٠	٠	٠	٠	٠
3 DC3	#	3	C	S	c	s	√	s	±	£	٠	٠	٠	٠	٠	٠
4 DC4	\$	4	D	T	d	t	‡	t	½	‡	٠	٠	٠	٠	٠	٠
5	%	5	E	U	e	u	—	u	¼	‡	٠	٠	٠	٠	٠	٠
6	&	6	F	V	f	v		v	≈	‡	٠	٠	٠	٠	٠	٠
7 BEL	'	7	G	W	g	w	+	w	×	‡	٠	٠	٠	٠	٠	٠
8 BS CAN	(8	H	X	h	x	+	x	×	‡	٠	٠	٠	٠	٠	٠
9 HT EM)	9	I	Y	i	y	+	y	×	‡	٠	٠	٠	٠	٠	٠
A LF	*	:	J	Z	j	z	+	z	×	‡	٠	٠	٠	٠	٠	٠
B VT ESC	+	;	K	[k	{	+	{	×	‡	٠	٠	٠	٠	٠	٠
C FF FS	,	<	L	\	l		+		×	‡	٠	٠	٠	٠	٠	٠
D CR	-	=	M]	m	}	+	}	×	‡	٠	٠	٠	٠	٠	٠
E SO	.	>	N	^	n	~	+	~	×	‡	٠	٠	٠	٠	٠	٠
F SI	/	?	O	_	o	DEL	+	DEL	×	‡	٠	٠	٠	٠	٠	٠

Code page 437G

	0	1	2	3	4	5	6	7	8	9	A	B	C	D	E	F
0 NUL				0	@	P	`	p	A	P	ı		Ç	Đ	ω	Ω
1 DC1	!	1	A	Q	a	q		B	Σ	ı		Ł	Ŧ	á	±	
2 DC2	"	2	B	R	b	r		Γ	T	λ		Ł	Ŧ	é	≥	
3 DC3	#	3	C	S	c	s		Δ	Y	μ		Ł	Ŧ	ı	≤	
4 DC4	\$	4	D	T	d	t		E	Φ	v		Ł	Ŧ	ı	∫	
5	%	5	E	U	e	u		Z	X	ξ		Ł	Ŧ	ı	J	
6	&	6	F	V	f	v		H	Ψ	o		Ł	Ŧ	ı	÷	
7 BEL	'	7	G	W	g	w		Θ	Ω	π		Ł	Ŧ	ı	≈	
8 BS CAN	(8	H	X	h	x		I	α	ρ		Ł	Ŧ	ı	°	
9 HT EM)	9	I	Y	i	y		K	β	σ		Ł	Ŧ	ı	£	
A LF	*	:	J	Z	j	z		Λ	γ	ς		Ł	Ŧ	ı	¥	
B VT ESC	+	;	K	[k	{		M	δ	τ		Ł	Ŧ	ı	√	
C FF FS	,	<	L	\	l			N	e	υ		Ł	Ŧ	ı	"	
D CR	-	=	M]	m	}		Ξ	ζ	φ		Ł	Ŧ	ı	²	
E SO	.	>	N	^	n	~		O	η	χ		Ł	Ŧ	ı	•	
F SI	/	?	O	_	o	DEL		Π	θ	ψ		Ł	Ŧ	ı	Υ	

Code page 920
(équivalent à ISO 8859-9)

	0	1	2	3	4	5	6	7	8	9	A	B	C	D	E	F
0 NUL				0	@	P	`	p					À	Ǫ	à	ǧ
1 DC1	!	1	A	Q	a	q				i	±	ı	Á	Ǻ	á	ǹ
2 DC2	"	2	B	R	b	r				ı	²	ı	Â	Ǫ	â	ò
3 DC3	#	3	C	S	c	s				£	³	ı	Ã	Ǫ	ã	ó
4 DC4	\$	4	D	T	d	t				¤	'	ı	Ä	Ǫ	ä	ô
5	%	5	E	U	e	u				¥	μ	ı	Å	Ǫ	å	õ
6	&	6	F	V	f	v					¶	ı	Æ	Ǫ	æ	ö
7 BEL	'	7	G	W	g	w				§	·	ı	Ç	×	ç	÷
8 BS CAN	(8	H	X	h	x				-	.	ı	È	Ǫ	è	ø
9 HT EM)	9	I	Y	i	y				©	ı	ı	É	Ù	é	ù
A LF	*	:	J	Z	j	z				®	º	ı	Ê	Ú	ê	ú
B VT ESC	+	;	K	[k	{				«	»	ı	Ë	Û	ë	û
C FF FS	,	<	L	\	l					¬	¼	ı	Ì	Ü	ì	ü
D CR	-	=	M]	m	}				-	½	ı	Í	İ	í	ı
E SO	.	>	N	^	n	~				©	¾	ı	Î	Ş	î	ş
F SI	/	?	O	_	o	DEL				-	ı	ı	Ï	ß	ï	ÿ

Code page 858

	0	1	2	3	4	5	6	7	8	9	A	B	C	D	E	F
0 NUL				0	@	P	`	p	Ç	É	á		L	ø	Ó	-
1 DC1	!	1	A	Q	a	q	ü	æ	í			⊥	Đ	β	±	
2 DC2	"	2	B	R	b	r	é	Æ	ó			⊥	Ê	Ò	=	
3 DC3	#	3	C	S	c	s	â	ô	ú			⊥	È	Ò	≠	
4 DC4	\$	4	D	T	d	t	ã	õ	ñ			⊥	É	ö	¶	
5	%	5	E	U	e	u	à	ò	Ñ			⊥	€	Ö	§	
6	&	6	F	V	f	v	â	û	ë			⊥	á	μ	÷	
7 BEL	'	7	G	W	g	w	ç	ù	º			⊥	À	ı	.	
8 BS CAN	(8	H	X	h	x	ê	ÿ	ı			⊥	İ	þ	°	
9 HT EM)	9	I	Y	i	y	ë	Û	®			⊥	Ј	Ú	´	
A LF	*	:	J	Z	j	z	è	Û	¬			⊥	Г	Û	·	
B VT ESC	+	;	K	[k	{	ï	ø	½			⊥	■	Û	ı	
C FF FS	,	<	L	\	l		î	£	¼			⊥	■	ý	³	
D CR	-	=	M]	m	}	ì	∅	ı			⊥	ı	Ý	²	
E SO	.	>	N	^	n	~	Ã	x	«			⊥	ı	ı	ı	
F SI	/	?	O	_	o	DEL	Á	f	»			⊥	ı	ı	ı	

Code page 923 (équivalent à ISO 8859-15)

	0	1	2	3	4	5	6	7	8	9	A	B	C	D	E	F
0 NUL				0	@	P	`	p				o	À	Đ	à	ø
1 DC1	!	1	A	Q	a	q					i	±	Á	Ñ	á	ñ
2 DC2	"	2	B	R	b	r					¢	²	Â	Ò	â	ò
3 DC3	#	3	C	S	c	s					£	³	Ã	Ó	ã	ó
4 DC4	\$	4	D	T	d	t					€	Ž	Ä	Ô	ä	ô
5	%	5	E	U	e	u					¥	μ	Å	Õ	å	õ
6	&	6	F	V	f	v					Š	¶	Æ	Ö	æ	ö
7 BEL	'	7	G	W	g	w					§	·	Ç	×	ç	÷
8 BS CAN	(8	H	X	h	x					š	ž	È	∅	è	ø
9 HT EM)	9	I	Y	i	y					®	ı	É	Û	é	ù
A LF	*	:	J	Z	j	z					®	º	Ê	Û	ê	ú
B VT ESC	+	;	K	[k	{					«	»	Ë	Û	ë	û
C FF FS	,	<	L	\	l						¬	€	Ì	Û	ì	ü
D CR	-	=	M]	m	}						œ	Í	Ý	í	ý
E SO	.	>	N	^	n	~					®	ÿ	İ	Þ	ı	þ
F SI	/	?	O	_	o	DEL					ı	ı	İ	B	ı	ÿ

Jeux de caractères ISO

ISO 8859-2

	0	1	2	3	4	5	6	7	8	9	A	B	C	D	E	F
0	NUL			0	@	P	`	p				°	Ř	Ď	ř	ď
1	DC1	!	1	A	Q	a	q				À	ą	Á	Ń	á	ń
2	DC2	"	2	B	R	b	r				˘	.	Ā	Ń	ā	ñ
3	DC3	#	3	C	S	c	s				Ł	ł	Ă	Ó	ă	ó
4	DC4	\$	4	D	T	d	t				ł	˘	Ā	Ô	ā	ô
5		%	5	E	U	e	u				Ĺ	ĺ	Ĭ	Ó	í	ó
6		&	6	F	V	f	v				Ś	ś	Ć	Ō	ć	ō
7	BEL	'	7	G	W	g	w				§	˘	Ç	×	ç	÷
8	BS CAN	(8	H	X	h	x				-	.	Č	Ř	č	ř
9	HT EM)	9	I	Y	i	y				Š	š	É	Ū	é	ů
A	LF	*	:	J	Z	j	z				Ş	ş	Ę	Ú	ę	ú
B	VT ESC	+	;	K	[k	{				Ť	ť	Ě	Ů	ě	ů
C	FF FS	,	<	L	\	l					Ž	ž	Ě	Ů	ě	ů
D	CR	-	=	M]	m	}				-	"	Í	Ý	í	ý
E	SO	.	>	N	^	n	~				Ž	ž	ı	Ť	ı	ť
F	SI	/	?	O	_	o	DEL				Ž	z	Ď	Ě	đ	.

ISO 8859-5

	0	1	2	3	4	5	6	7	8	9	A	B	C	D	E	F
0	NUL			0	@	P	`	p				А	Р	а	р	№
1	DC1	!	1	A	Q	a	q				Ё	Б	С	б	с	ё
2	DC2	"	2	B	R	b	r				Ъ	В	Т	в	т	ђ
3	DC3	#	3	C	S	c	s				Ѓ	Г	У	г	у	ѓ
4	DC4	\$	4	D	T	d	t				Є	Д	Ф	д	ф	є
5		%	5	E	U	e	u				Ѕ	Е	Х	е	х	ѕ
6		&	6	F	V	f	v				І	Ж	Ц	ж	ц	і
7	BEL	'	7	G	W	g	w				Ї	З	Ч	з	ч	ї
8	BS CAN	(8	H	X	h	x				Ј	И	Ш	и	ш	ј
9	HT EM)	9	I	Y	i	y				Ь	Й	Щ	й	щ	љ
A	LF	*	:	J	Z	j	z				Ъ	К	Ъ	к	ъ	њ
B	VT ESC	+	;	K	[k	{				ђ	Л	Ы	л	ы	ћ
C	FF FS	,	<	L	\	l					ќ	М	Ь	м	ь	ќ
D	CR	-	=	M]	m	}				-	Н	Э	н	э	§
E	SO	.	>	N	^	n	~				Ў	О	Ю	о	ю	ў
F	SI	/	?	O	_	o	DEL				Ц	П	Я	п	я	ц

ISO 8859-7

	0	1	2	3	4	5	6	7	8	9	A	B	C	D	E	F
0 NUL				0	@	P	`	p				°	í	Π	θ	π
1 DC1	!	1	A	Q	a	q					´	±	Α	Ρ	α	ρ
2 DC2	"	2	B	R	b	r					´	²	Β		β	ς
3 DC3	#	3	C	S	c	s				£	³	Γ	Σ	γ	σ	
4 DC4	\$	4	D	T	d	t					´	´	Δ	Τ	δ	τ
5	%	5	E	U	e	u						ˆ	Ε	Υ	ε	υ
6	&	6	F	V	f	v				!	Α	Z	Φ	ζ	φ	
7 BEL	'	7	G	W	g	w				§	·	H	X	η	χ	
8 BS CAN	(8	H	X	h	x				~	Ε	Θ	Ψ	θ	ψ	
9 HT EM)	9	I	Y	i	y				◊	Η	Ι	Ω	ι	ω	
A LF	*	:	J	Z	j	z					Ι	K	Ι	κ	ι	
B VT ESC	+	;	K	[k	{				◀	»	Λ	Υ	λ	υ	
C FF FS	,	<	L	\	l					¬	Ο	M	ά	μ	ό	
D CR	-	=	M]	m	}				-	½	N	έ	ν	ύ	
E SO	.	>	N	^	n	~					Υ	Ε	ή	ξ	ώ	
F SI	/	?	O	_	o	DEL				-	Ω	Ο	ί	ο		

ISO 8859-8

	0	1	2	3	4	5	6	7	8	9	A	B	C	D	E	F
0 NUL				0	@	P	`	p				°			κ	ν
1 DC1	!	1	A	Q	a	q						±			β	δ
2 DC2	"	2	B	R	b	r				¢	²				γ	ϛ
3 DC3	#	3	C	S	c	s				£	³				τ	η
4 DC4	\$	4	D	T	d	t				¤	´				θ	ϛ
5	%	5	E	U	e	u				¥	μ				ι	ϛ
6	&	6	F	V	f	v				!	¶				ι	ϛ
7 BEL	'	7	G	W	g	w				§	·				π	ρ
8 BS CAN	(8	H	X	h	x				~	·				σ	τ
9 HT EM)	9	I	Y	i	y				◊	ι				ι	ϛ
A LF	*	:	J	Z	j	z				×	÷]	η
B VT ESC	+	;	K	[k	{				◀	»				κ	
C FF FS	,	<	L	\	l					¬	¼				λ	
D CR	-	=	M]	m	}				-	½				σ	
E SO	.	>	N	^	n	~				◊	¾				σ	
F SI	/	?	O	_	o	DEL				-					ω	ι

Jeux de caractères et polices disponibles

La liste suivante indique tous les jeux de caractères pouvant être sélectionnés via le panneau de commande ou par des séquences Escape, ainsi que les polices dans lesquelles ils sont disponibles.

L'imprimante ne supporte pas toutes les pages de codes dans toutes les polices. Voir le tableau des pages de code et les remarques.

- ❶ L'œil de caractère Roman est sélectionné dans ces pages de code.
- ❷ L'œil de caractère OCR-B est disponible dans le jeu de caractères ASCII et une partie des caractères de la page de code 437, 850, 860, 863, 865 et 858. La police OCR-B peut être imprimée par des caractères Euro Symbol.
- ❸ Le jeu de caractères OCR-A est avant n'importe quelle page de code ou n'importe quelle nationalité.

Polices Jeux de caractères	Draft	Draft Banking	Roman	Sans Serif	Courier	Bold	Prestige	Script	Orator	Orator- S	Gothic	OCR-A	OCR-B
CP 437	✓	✓	✓	✓	✓	✓	✓	✓	✓	✓	✓	❸	❷
CP 850	✓	✓	✓	✓	✓	✓	✓	✓	✓	✓	✓	❸	❷
CP 860	✓	✓	✓	✓	✓	✓	✓	✓	✓	✓	✓	❸	❷
CP 863	✓	✓	✓	✓	✓	✓	✓	✓	✓	✓	✓	❸	❷
CP 865	✓	✓	✓	✓	✓	✓	✓	✓	✓	✓	✓	❸	❷
CP 851	✓	✓	✓	✓	✓	✓	❶	❶	❶	❶	❶	❸	❶
CP 852	✓	✓	✓	✓	✓	✓	✓	✓	✓	✓	✓	❸	❶
CP 853	✓	✓	✓	✓	✓	✓	✓	✓	✓	✓	✓	❸	❶
CP 855	✓	✓	✓	✓	✓	✓	❶	❶	❶	❶	❶	❸	❶
CP 857	✓	✓	✓	✓	✓	✓	✓	✓	✓	✓	✓	❸	❶
CP 866	✓	✓	✓	✓	✓	✓	❶	❶	❶	❶	❶	❸	❶
CP 869	✓	✓	✓	✓	✓	✓	❶	❶	❶	❶	❶	❸	❶
CP 437G	✓	✓	✓	✓	✓	✓	❶	❶	❶	❶	❶	❸	❶
USSR GOST	✓	✓	✓	✓	✓	✓	❶	❶	❶	❶	❶	❸	❶
CP 920 (équivalent à ISO 8859-9)	✓	✓	✓	✓	✓	✓	✓	✓	✓	✓	✓	❸	❶
CP 858	✓	✓	✓	✓	✓	✓	✓	✓	✓	✓	✓	❸	❷

Polices Jeux de caractères	Draft	Draft Banking	Roman	Sans Serif	Courier	Bold	Prestige	Script	Orator	Orator- S	Gothic	OCR-A	OCR-B
CP 923 (équivalent à ISO 8859-15)	✓	✓	✓	✓	✓	✓	✓	✓	✓	✓	✓	③	①
ISO 8859-1 Latin 1	✓	✓	✓	✓	✓	✓	✓	✓	✓	✓	✓	③	①
ISO 8859-2 Latin 2	✓	✓	✓	✓	✓	✓	✓	✓	✓	✓	✓	③	①
ISO 8859-5 Cyrillic	✓	✓	✓	✓	✓	✓	①	①	①	①	①	③	①
ISO 8859-7 Greek	✓	✓	✓	✓	✓	✓	①	①	①	①	①	③	①
ISO 8859-8 Hebrew	✓	✓	✓	①	①	①	①	①	①	①	①	③	①
1250 Windows Latin2	✓	✓	✓	–	–	–	–	–	–	–	–	–	–
1251 Windows Cyrillic	✓	✓	✓	–	–	–	–	–	–	–	–	–	–
1252 Windows Latin1	✓	✓	✓	–	–	–	–	–	–	–	–	–	–
1253 Windows Greek	✓	✓	✓	–	–	–	–	–	–	–	–	–	–
1254 Windows Latin5	✓	✓	✓	–	–	–	–	–	–	–	–	–	–
1255 Windows Hebrew	✓	✓	✓	–	–	–	–	–	–	–	–	–	–
1256 Windows Arabic	✓	✓	✓	–	–	–	–	–	–	–	–	–	–
1257 Windows Baltic Rim	✓	✓	✓	–	–	–	–	–	–	–	–	–	–



L'imprimante est issue par l'imprimerie fédérale allemande, Bundesdruckerei, avec les polices Gothic et OCR-B dans 10 cpi.

C Emulations

Quand une imprimante peut «comprendre» une instruction d'un autre type d'imprimante, on dit qu'elle l'émule. Votre imprimante émule dans son réglage par défaut l'émulation Olivetti PR2, Epson et IBM.

Séquences Escape

Séquences Escape et codes de commande signalent à l'imprimante que les caractères lui succédant constituent une instruction. Les séquences Escape et les codes de commande permettent de sélectionner les fonctions de l'imprimante, de modifier des paramètres d'impression à partir de l'ordinateur. En transmettant la séquence correspondante, vous pourrez, par exemple, changer l'aspect de l'écriture par rapport au réglage de l'imprimante.

Ce chapitre constitue une introduction aux séquences Escape et aux codes de commande. De plus, il explique les séquences et les codes de commande que votre imprimante utilise.



Les réglages effectués au moyen des séquences Escape sont prioritaires par rapport aux réglages via le mode de menu. Ces derniers seront donc effacés par les premiers réglages mentionnés.

Que sont les séquences Escape?

Une séquence Escape (ESC = hexadécimal 1B ou décimal 27) se compose du caractère de commande ESC, suivi d'un ou plusieurs caractères représentant les instructions de l'imprimante. Attention! ce caractère de commande ESCAPE n'a rien à voir avec la touche ESC du clavier de votre ordinateur.

Par exemple, le caractère de commande ESC, suivi du caractère «4» initie l'imprimante à l'impression du texte suivant en italique.

Codes de commande

Les codes de commande donnent des ordres simples à l'imprimante pour exécuter certaines fonctions. Cependant, à la différence des séquences Escape, les codes de commande ne commencent pas par le caractère de commande ESC. Ils se composent de caractères uniques, non imprimables (par exemple LF, FF, DC2).

Comment utiliser les séquences escape?

Les séquences escape (échappement) sont transmises à votre imprimante, par le biais du pilote d'imprimante, par le logiciel que vous utilisez dans votre ordinateur. Des utilisateurs expérimentés et des programmeurs peuvent toutefois également piloter l'imprimante directement à l'aide de séquences de commande. Cependant, avant de travailler avec les séquences escape et les codes de commande, vous devriez acquérir une très bonne connaissance de vos programmes d'application.

Pour introduire les codes de commande, vous appuyez simultanément sur la touche Control et sur une touche de caractère ASCII. Par ex. en appuyant sur Control et J, un avancement d'interligne est réalisé (à condition que vous transmettiez cette séquence de caractères à l'imprimante). Vous trouverez des informations plus détaillées sur cette procédure dans le manuel de votre logiciel d'application et dans les manuels de programmation correspondants (dans le classeur Misc sur ce CD-ROM).



L'émulation réglée doit correspondre au programme pilote de votre logiciel d'application. Les réglages commandés par des séquences escape restent actifs jusqu'à ce qu'ils soient désactivés par un autre code de commande. Tous les réglages sont ramenés à leur valeur initiale dans le menu quand l'imprimante est mise hors tension.

Liste des codes de commande disponibles

Le tableau suivant montre les séquences disponibles dans les différentes émulations.

Pour d'autres informations sur les codes de commande, consultez les manuels de programmation sur ce CD-Rom. Pour les détails sur les codes de commande PR2, consultez le manuel de programmation PR2 original.

Mode PR2

Séquence	Fonction
Layout de la page	
ESC Q nnn mmm ESC Z	Définit la longueur du document
ESC J nnn	Définit la marge à gauche
ESC T nnn	Définit le haut de la page (TOF)
ESC M nnn	Définit le bas de la page (BOF)
ESC & nn	Espacement vertical élémentaire
Pas de l'impression	
ESC <	Pas de l'impression 10 cpi
ESC =	Pas de l'impression 12 cpi
ESC >	Pas de l'impression 166 cpi
ESC a n	Pas de l'impression
ESC ?	Espacement proportionnel
Attributs de l'impression	
ESC R nnn	Sélectionner la police graphique
ESC 3	Double largeur
ESC 4	Annuler la double largeur
ESC d	Double hauteur et double largeur
ESC e	Annuler la double hauteur et la double largeur
ESC ! W 1	Double hauteur
ESC ! W 0	Annuler la double hauteur
ESC ! sp nnn	Ajouter des colonnes à droite du caractère
ESC (Caractères gras
ESC)	Annuler les caractères gras
ESC * n	Souligner

Séquence	Fonction
ESC +	Annuler souligner
ESC ` n	Lettre supérieure – lettre inférieure
ESC {	Annuler lettre supérieure – lettre inférieure
Opérations de l'imprimante	
ESC S 5	Sélectionner l'appareil de l'imprimante
LF	Saut de ligne en avant
FF	Saut de page (éjection par l'arrière)
CR	Retour de chariot
BS	Retour arrière
ESC 7	Saut de ligne arrière
ESC H nnn	Définir la position horizontale absolue
ESC I nnn	Définir la position verticale relative
ESC L nnn	Définir la position verticale absolue
ESC O	Éjecter document
ESC ^ 0	Changer l'émulation
ESC [nnn	Sélectionner le jeu de caractères
BEL	Cloche
DEL	Effacer la mémoire d'impression
ESC # n	Attribuer la référence pour ESC L nnn
ESC A nnn	Définir le déport en pas élémentaires
ESC B nnnn	Définir la largeur du document en pas élémentaires
ESC ' n	Régler le type de document
ESC / m nnnn	Position verticale absolue en pas élémentaires
ESC -	Mesurer la longueur du document
ESC } -	Mesurer la largeur du document
ESC S nnnn	Mesurer la longueur ou la largeur du document: réponse
Graphique	
ESC 1 p mmmm nnn	Impression BIM 9 ergots
ESC 1 P mmmm nnn	Impression BIM 24 ergots
ESC 2	Remettre mode BIM à l'état initial

Séquence	Fonction
ESC X nnn	Définir la position horizontale relative
Ligne en bas, chargement de caractères (Downline Loading Characters DLL)	
ESC h 0 n m d0 d1 d2 D1 D2Dm	9 ergots DLL
ESC h 0 n m d0 d1 d2 D1 D2Dm	24 ergots DLL
ESC : 000	Copier générateur de caractères dans la mémoire de l'utilisateur
ESC m n 0	Sélectionner le générateur de caractères
Configuration de l'imprimante	
ESC Z	Demande d'ID primaire
ESC //	ID de l'imprimante
ESC i	Demande de configuration basique de la machine
ESC p x y z k	Configuration de l'imprimante
ESC j	Demande d'état
ESC r x	État synchrone basique de la machine
ESC sp B	Demande d'état de document
ESC B id m ESC Z	État synchrone du document
ESC sp b	Demande d'ID de libération FW
ESC b idrel1;idver1; ... idreln;idvern ESC Z	ID de libération FW
ESC sp a	Demande de configuration de réglage
ESC a byte1 byte2 byte3 byten ESC Z	Configuration de réglage
ESC l	Réinitialisation sur erreur
ESC n	Sélection commandée par Olivetti
ESC 0	Réinitialisation générale
ESC U n	Enregistrement opérateur
ESC r x	Répondre à la commande d'enregistrement d'opérateur
ESC	Sélectionner enregistrement automatique d'opérateur
ESC _	Sélectionner enregistrement manuel d'opérateur
ESC ! G n	Sélectionner graphique et DLL 9 ou 24 ergots
ESC [c 19	Commande Programming Display (Programmation display)
ESC [c ETX	Commande Cancel Programming Display (Annuler Programmation display)
Commande d'appareil magnétique	

Séquence	Fonction
ESC]	Lire bande magnétique du livret d'épargne
ESC t datiGS	Données à être enregistrées sur la bande magnétique
ESC \	Enregistrer et vérifier la bande magnétique
ESC Y E k1 K2	Régler appareil magnétique horizontal
ESC Y B k1 K2	Régler lecture magnétique MICR
Impression code à barres	
ESC x mm; hh; zz; n ESC Z	Régler impression code à barres
ESC y dati ESC Z	Activer impression code à barres
Contrôle de l'appareil de manipulation du papier externe	
ESC } +	Contrôle de position du formulaire
ESC } L t nnn	Positionnement du livret d'épargne
ESC } M nnn	Bas négatif du formulaire
ESC } W	Attendre la fin de l'impression
ESC } 0 P	Réinitialiser l'emplacement du formulaire
ESC s nnnn	Mesurer la position du formulaire: réponse

Mode PR50

Séquence	Fonction
Layout de la page	
ESC Q nnn mmm ESC Z	Définit la longueur du document
ESC J nnn	Définit la marge à gauche
ESC T nnn	Définit le haut de la page (TOF)
ESC M nnn	Définit le bas de la page (BOF)
ESC & nn	Espacement vertical élémentaire
Pas de l'impression	
ESC <	Pas de l'impression 10 cpi
ESC =	Pas de l'impression 12 cpi
ESC >	Pas de l'impression 166 cpi
ESC ?	Espacement proportionnel
Attributs de l'impression	
ESC R nnn	Sélectionner la police graphique
ESC 3	Double largeur
ESC 4	Annuler la double largeur
ESC d	Double hauteur et double largeur
ESC e	Annuler la double hauteur et la double largeur
ESC (Caractères gras
ESC)	Annuler les caractères gras
ESC * n	Souligner
ESC +	Annuler souligner
ESC ` n	Lettre supérieure – lettre inférieure
ESC {	Annuler lettre supérieure – lettre inférieure
Opérations de l'imprimante	
ESC S 5	Sélectionner l'appareil de l'imprimante
LF	Saut de ligne en avant
FF	Saut de page (éjection par l'arrière)
CR	Retour de chariot
ESC 7	Saut de ligne arrière
ESC H nnn	Définir la position horizontale absolue

Séquence	Fonction
ESC I nnn	Définir la position verticale relative
ESC L nnn	Définir la position verticale absolue
ESC O	Éjecter document
ESC ^ 0	Changer l'émulation
ESC [nnn	Sélectionner le jeu de caractères
BEL	Cloche
DEL	Effacer la mémoire d'impression
ESC # n	Attribuer la référence pour ESC L nnn
ESC A nnn	Définir le déport en pas élémentaires
ESC B nnnn	Définir la largeur du document en pas élémentaires
ESC ' n	Régler le type de document
ESC / m nnnn	Position verticale absolue en pas élémentaires
ESC -	Mesurer la longueur du document
ESC } -	Mesurer la largeur du document
ESC S nnnn	Mesurer la longueur ou la largeur du document: réponse
Graphique	
ESC 1 p mmmm nnn	Impression BIM 9 ergots
ESC 2	Remettre mode BIM à l'état initial
ESC X nnn	Définir la position horizontale relative
Ligne en bas, chargement de caractères (Downline Loading Characters DLL)	
ESC h 0 n m d0 d1 d2 D1 D2Dm	9 ergots DLL
ESC : 000	Copier générateur de caractères dans la mémoire de l'utilisateur
ESC m n 0	Sélectionner le générateur de caractères
Configuration de l'imprimante	
ESC Z	Demande d'ID primaire
ESC / 7	ID de l'imprimante
ESC i	Demande de configuration basique de la machine
ESC p x y z k	Configuration de l'imprimante
ESC j	Demande d'état
ESC r x	État synchrone basique de la machine
ESC l	Réinitialisation sur erreur

Séquence	Fonction
ESC n	Sélection commandée par Olivetti
ESC 0	Réinitialisation générale
ESC U n	Enregistrement opérateur
ESC r x	Répondre à la commande d'enregistrement d'opérateur
ESC	Sélectionner enregistrement automatique d'opérateur
ESC _	Sélectionner enregistrement manuel d'opérateur
ESC [c 19	Commande Programming Display (Programmation display)
ESC [c ETX	Commande Cancel Programming Display (Annuler Programmation display)
Commande d'appareil magnétique	
ESC]	Lire bande magnétique du livret d'épargne
ESC t datiGS	Données à être enregistrées sur la bande magnétique
ESC \	Enregistrer et vérifier la bande magnétique
ESC Y E k1 K2	Régler appareil magnétique horizontal
ESC Y B k1 K2	Régler lecture magnétique MICR
Contrôle de l'appareil de manipulation du papier externe	
ESC } +	Contrôle de position du formulaire
ESC } L t nnn	Positionnement du livret d'épargne
ESC } M nnn	Bas négatif du formulaire
ESC } W	Attendre la fin de l'impression
ESC } 0 P	Réinitialiser l'emplacement du formulaire
ESC s nnnn	Mesurer la position du formulaire: réponse

Mode PR2845

Séquence	Fonction
Layout de la page	
ESC Q nnn mmm ESC Z	Définit la longueur du document
ESC J nnn	Définit la marge à gauche
ESC T nnn	Définit le haut de la page (TOF)
ESC M nnn	Définit le bas de la page (BOF)
ESC & nn	Espacement vertical élémentaire
Pas de l'impression	
ESC <	Pas de l'impression 10 cpi
ESC =	Pas de l'impression 12 cpi
ESC >	Pas de l'impression 166 cpi
ESC ?	Espacement proportionnel
Attributs de l'impression	
ESC R nnn	Sélectionner la police graphique
ESC 3	Double largeur
ESC 4	Annuler la double largeur
ESC d	Double hauteur et double largeur
ESC e	Annuler la double hauteur et la double largeur
ESC (Caractères gras
ESC)	Annuler les caractères gras
ESC * n	Souligner
ESC +	Annuler souligner
ESC ` n	Lettre supérieure – lettre inférieure
ESC {	Annuler lettre supérieure – lettre inférieure
Opérations de l'imprimante	
ESC S 5	Sélectionner l'appareil de l'imprimante
LF	Saut de ligne en avant
FF	Saut de page (éjection par l'arrière)
CR	Retour de chariot
ESC 7	Saut de ligne arrière

Séquence	Fonction
ESC H nnn	Définir la position horizontale absolue
ESC I nnn	Définir la position verticale relative
ESC L nnn	Définir la position verticale absolue
ESC O	Éjecter document
ESC ^ 0	Changer l'émulation
ESC [nnn	Sélectionner le jeu de caractères
BEL	Cloche
DEL	Effacer la mémoire d'impression
ESC # n	Attribuer la référence pour ESC L nnn
ESC A nnn	Définir le déport en pas élémentaires
ESC B nnnn	Définir la largeur du document en pas élémentaires
ESC ' n	Régler le type de document
ESC / m nnnn	Position verticale absolue en pas élémentaires
ESC -	Mesurer la longueur du document
ESC } -	Mesurer la largeur du document
ESC S nnnn	Mesurer la longueur ou la largeur du document: réponse
Graphique	
ESC 1 p mmmm nnn	Impression BIM 9 ergots
ESC 2	Remettre mode BIM à l'état initial
Ligne en bas, chargement de caractères (Downline Loading Characters DLL)	
ESC h 0 n m d0 d1 d2 D1 D2Dm	9 ergots DLL
ESC : 000	Copier générateur de caractères dans la mémoire de l'utilisateur
ESC m n 0	Sélectionner le générateur de caractères
Configuration de l'imprimante	
ESC Z	Demande d'ID primaire
ESC //	ID de l'imprimante
ESC i	Demande de configuration basique de la machine
ESC p x y z k	Configuration de l'imprimante
ESC j	Demande d'état
ESC r x	État synchrone basique de la machine
ESC sp B	Request for Document Status

Séquence	Fonction
ESC I	Réinitialisation sur erreur
ESC n	Sélection commandée par Olivetti
ESC 0	Réinitialisation générale
ESC U n	Enregistrement opérateur
ESC r x	Répondre à la commande d'enregistrement d'opérateur
ESC	Sélectionner enregistrement automatique d'opérateur
ESC _	Sélectionner enregistrement manuel d'opérateur
ESC [c 19	Commande Programming Display (Programmation display)
ESC [c ETX	Commande Cancel Programming Display (Annuler Programmation display)
Commande d'appareil magnétique	
ESC]	Lire bande magnétique du livret d'épargne
ESC t datiGS	Données à être enregistrées sur la bande magnétique
ESC \	Enregistrer et vérifier la bande magnétique
ESC Y E k1 K2	Régler appareil magnétique horizontal
ESC Y B k1 K2	Régler lecture magnétique MICR
Contrôle de l'appareil de manipulation du papier externe	
ESC } +	Contrôle de position du formulaire
ESC } L t nnn	Positionnement du livret d'épargne
ESC } M nnn	Bas négatif du formulaire
ESC } W	Attendre la fin de l'impression
ESC } 0 P	Réinitialiser l'emplacement du formulaire
ESC s nnnn	Mesurer la position du formulaire: réponse
Commandes PR2845 unique	
HT	Tabulateur horizontal
SO	Sélectionner la deuxième page du jeu de caractères
SI	Sélectionner la première page du jeu de caractères
ESC V	Allumer/éteindre LED console (NOP)
ESC W	Éjecter document partiellement

Mode IBM

Séquence		Fonction
Contrôle de position horizontale		
BS	08H	Retour arrière
HT	09H	Tabulateur horizontal
CR	0DH	Retour de chariot
ESC BS	1BH 08H	Retour arrière
ESC HT	1BH 09H	Tabulateur horizontal
ESC CR	1BH 0DH	Retour de chariot
ESC D	1BH 44H	Régler tabulateurs horizontaux
ESC X	1BH 58H	Régler les marges horizontales
ESC d	1BH 64H	Mode relatif en ligne, avancer
Contrôle de position verticale		
LF	0AH	Saut de ligne
VT	0BH	Tabulateur vertical
FF	0CH	Saut de page
ESC LF	1BH 0AH	Saut de ligne
ESC VT	1BH 0BH	Tabulateur vertical
ESC FF	1BH 0CH	Saut de page
ESC 0	1BH 30H	Sélectionner espacement des lignes 1/8"
ESC 1	1BH 31H	Sélectionner espacement des lignes 7/72"
ESC 2	1BH 32H	Démarrer espacement des lignes du texte
ESC 3	1BH 33H	Régler espacement des lignes pour graphique
ESC 4	1BH 34H	Régler haut du formulaire
ESC 5	1BH 35H	Saut de ligne automatique
ESC A	1BH 41H	Régler espacement des lignes du texte
ESC B	1BH 42H	Régler tabulateurs verticaux
ESC C	1BH 43H	Régler longueur du formulaire en lignes
ESC C 0	1BH 43H 00H	Régler longueur du formulaire en pouces
ESC J	1BH 4AH	Espacement de ligne variable pour graphique

Séquence		Fonction
ESC N	1BH 4EH	Régler saut automatique de la perforation
ESC O	1BH 4FH	Annuler saut automatique de la perforation
ESC [\	1BH 5BH 5CH	Régler les unités verticales
ESC]	1BH 5DH	Inverser le saut de ligne
Attributs des caractères		
SO	0EH	Impression à double largeur à la ligne
SI	0FH	Impression condensée
DC2	12H	Sélectionner 10 cpi
DC4	14H	Annuler impression à double largeur à la ligne
ESC SO	1BH 0EH	Impression à double largeur à la ligne
ESC SI	1BH 0FH	Impression condensée
ESC DC2	1BH 12H	Sélectionner 10 cpi
ESC DC4	1BH 14H	Annuler impression à double largeur à la ligne
ESC -	1BH 2DH	Soulignement continu
ESC :	1BH 3AH	Sélectionner 12 cpi
ESC E	1BH 45H	Sélectionner le mode accentué
ESC F	1BH 45H	Annuler le mode accentué
ESC G	1BH 47H	Sélectionner le mode à double frappe
ESC H	1BH 47H	Annuler le mode à double frappe
ESC I	1BH 49H	Sélectionner le mode d'impression
ESC P	1BH 50H	Mode d'espacement proportionnel
ESC S	1BH 53H	Démarrer l'impression avec lettres inférieures ou supérieures
ESC T	1BH 54H	Annuler l'impression avec lettres inférieures ou supérieures
ESC W	1BH 57H	Impression continue avec double largeur
ESC [@	1BH 5BH 40H	Régler accentuation de la présentation
ESC _	1BH 5FH	Surligner en continu
ESC [I	1BH 5BH 49H	Définir police globale
Réglage du téléchargement et du code de caractères		
ESC 6	1BH 36H	Sélectionner le jeu de caractères 2
ESC 7	1BH 37H	Sélectionner le jeu de caractères 1

Séquence		Fonction
ESC =	1BH 3DH	Téléchargement de l'image de la police de caractères
ESC [T	1BH 5BH 54H	Régler page de code
ESC \	1BH 5CH	Imprimer en continu depuis tout le tableau des caractères
ESC ^	1BH 5EH	Imprimer caractère individuel depuis tout le tableau des caractères
Image de bit		
ESC K	1BH 4BH	Densité normale du graphique en image de bit
ESC L	1BH 4CH	Densité double du graphique en image de bit
ESC Y	1BH 59H	Densité double du graphique en image de bit
ESC Z	1BH 5AH	Haute densité du graphique en image de bit
ESC [g	1BH 5BH 67H	Graphique à haute résolution
Code à barres		
ESC [f	1BH 5BH 66H	Réglage paramètre code à barres
ESC [p	1BH 5BH 70H	Régler données du code à barres
Autres		
BEL	07H	Émetteur de bip sonore
DC1	11H	Sélectionner l'imprimante
DC3	13H	Désélectionner l'imprimante
CAN	18H	Annuler données
ESC BEL	1BH 07H	Émetteur de bip sonore
ESC DC1	1BH 11H	Sélectionner l'imprimante
ESC DC3	1BH 13H	Désélectionner l'imprimante
ESC CAN	1BH 18H	Annuler données
ESC Q	1BH 51H	Désélectionner l'imprimante
ESC R	1BH 52H	Régler tous les onglets pour activer les réglages
ESC U	1BH 55H	Régler la direction de l'impression
ESC [K	1BH 5BH 4BH	Régler la condition initiale
ESC j	1BH 6AH	Arrêter l'impression
ESC [c 19	1BH 5BH 63H 13H	Commande Programming Display (Programmation display)
ESC [c ETX	1BH 5BH 63H 03H	Commande Cancel Programming Display (Annuler Programmation display)
Commande de contrôle AGM		

Séquence		Fonction
ESC *	1BH 2AH	Sélectionner le mode graphique
ESC 3	1BH 33H	Régler l'espacement de lignes pour graphique (n/180")
ESC A	1BH 41H	Régler l'espacement de lignes pour texte (n/60")
ESC J	1BH 4AH	Espacement de lignes variable pour graphique (n/180")
Commande unique 4722		
ESC [J	1BH 5BH 4AH	Régler la densité de la ligne individuelle
ESC [F	1BH 5BH 46H	Support de présentation de la page
ESC [c	1BH 5BH 63H	Message

Mode Epson

Séquence		Fonction
Contrôle de position horizontale		
BS	08H	Retour arrière
HT	09H	Tabulateur horizontal
CR	0DH	Retour de chariot
ESC \$	1BH 24H	Régler la position d'impression absolue
ESC D	1BH 44H	Sélectionner les tabulateurs horizontaux
ESC Q	1BH 51H	Régler la marge de droite
ESC \	1BH 5CH	Régler la position d'impression relative
ESC a	1BH 61H	Régler l'alignement
ESC I	1BH 6CH	Régler la marge de gauche
Contrôle de position verticale		
LF	0AH	Saut de ligne
VT	0BH	Tabulateur vertical
FF	0CH	Saut de page
ESC +	1BH 2BH	Sélectionner espacement des lignes n/360"
ESC /	1BH 2FH	Sélectionner le canal de tabulateur vertical
ESC 0	1BH 30H	Sélectionner espacement des lignes 1/8"
ESC 2	1BH 32H	Sélectionner espacement des lignes 1/6"
ESC 3	1BH 33H	Régler l'espacement de lignes pour graphique (n/180")
ESC A	1BH 41H	Régler espacement des lignes n/60"
ESC B	1BH 42H	Régler tabulateurs verticaux
ESC C	1BH 43H	Régler la longueur de la page en lignes
ESC C 0	1BH 43H 00H	Régler la longueur de la page en pouces
ESC J	1BH 4AH	Exécuter saut de page n/180 pouces
ESC N	1BH 4EH	Régler le saut de la perforation
ESC O	1BH 4FH	Annuler le saut de la perforation
ESC b	1BH 62H	Sélectionner les tabulateurs verticaux dans les canaux
ESC j	1BH 6AH	Exécuter inversion de saut de page n/180 pouces

Séquence		Fonction
Attributs des caractères		
SO	0EH	Impression en double largeur 1 ligne
SI	0FH	Sélectionner le mode condensé
DC2	12H	Annuler le mode condensé
DC4	14H	Annuler l'impression en double largeur 1 ligne
ESC SO	1BH 0EH	Impression en double largeur 1 ligne
ESC SI	1BH 0FH	Sélectionner le mode condensé
ESC !	1BH 21H	Sélectionner maître
ESC (-	1BH 28H 2DH	Sélectionner trait de repère
ESC -	1BH 2DH	Soulignement auto
ESC 4	1BH 34H	Sélectionner mode italique
ESC 5	1BH 35H	Annuler mode italique
ESC E	1BH 45H	Sélectionner mode accentué
ESC F	1BH 46H	Annuler le mode accentué
ESC G	1BH 47H	Sélectionner le mode à double frappe
ESC H	1BH 48H	Annuler le mode à double frappe
ESC M	1BH 4DH	Sélectionner 12 cpi
ESC P	1BH 50H	Sélectionner 10 cpi
ESC S	1BH 53H	Sélectionner l'impression à lettre inférieure ou supérieure
ESC T	1BH 54H	Annuler l'impression à lettre inférieure ou supérieure
ESC W	1BH 57H	Activer/désactiver le mode à double largeur
ESC g	1BH 67H	Sélectionner 15 cpi
ESC k	1BH 6BH	Sélectionner la famille du type de caractères
ESC p	1BH 70H	Activer/désactiver le mode proportionnel
ESC q	1BH 71H	Sélectionner le style des caractères
ESC w	1BH 77H	Activer/désactiver le mode à double hauteur
ESC x	1BH 78H	Sélectionner la qualité correspondance ou ébauche
Réglage du téléchargement et du code de caractères		
ESC %	1BH 25H	Sélectionner le jeu défini par l'utilisateur
ESC &	1BH 26H	Définir les caractères définis par l'utilisateur

Séquence		Fonction
ESC 6	1BH 36H	Autoriser les caractères imprimables
ESC 7	1BH 37H	Autoriser les codes de contrôle supérieurs
ESC :	1BH 3AH	Copier ROM vers RAM
ESC R	1BH 52H	Sélectionner un jeu de caractères international
ESC t	1BH 74H	Sélectionner le tableau des caractères
ESC (t	1BH 28H 74H	Attribuer le tableau des caractères
Bitimage		
ESC *	1BH 2AH	Sélectionner le mode graphique
ESC ?	1BH 3FH	Réattribuer le mode graphique
ESC K	1BH 4BH	Sélectionner le mode graphique à simple densité
ESC L	1BH 4CH	Sélectionner le mode graphique à double densité
ESC Y	1BH 59H	Sélectionner le mode graphique haute vitesse à double densité
ESC Z	1BH 5AH	Sélectionner le mode graphique à quadruple densité
Autres		
BEL	07H	Émetteur de bip sonore
DC1	11H	Sélectionner l'imprimante
DC3	13H	Désélectionner l'imprimante
CAN	18H	Annuler la ligne
DEL	7FH	Effacer le caractère
ESC EM	1BH 19H	Régler le mode d'alimentation de feuille automatique
ESC SP	1BH 20H	Régler l'espacement interne des caractères
ESC #	1BH 23H	Annuler la commande MSB
ESC <	1BH 3CH	Sélectionner le mode unidirectionnel 1 ligne
ESC =	1BH 3DH	Régler MSB sur 0
ESC >	1BH 3EH	Régler MSB sur 1
ESC @	1BH 40H	Initialiser l'imprimante
ESC U	1BH 55H	Activer/désactiver le mode unidirectionnel
ESC [c 19	1BH 5BH 63H 13H	Commande Programming Display (Programmation display)

Séquence		Fonction
ESC [c ETX	1BH 5BH 63H 03H	Commande Cancel Programming Display (Annuler Programmation display)
ESC [n ! p	1BH 5BH n 21H 70H	Positionnement vertical absolu (depuis le haut)
ESC [n ! q	1BH 5BH n 21H 71H	Commuter entre impression de document et de journal
ESC [n # p	1BH 5BH n 23H 70H	Positionnement vertical relatif en arrière
ESC [n " p	1BH 5BH n 22H 70H	Positionnement vertical absolu (depuis le bas)
ESC [n # q	1BH 5BH n 23H 71H	Sélection des polices / jeux de caractères
ESC [n \$ p	1BH 5BH n 24H 70H	Alimentation papier du document
ESC [n1 .. n5 ! r	1BH 5BH n1 .. n5 21H 72H	Bloc de paramètres MSR
ESC [" r	1BH 5BH 22H 72H	Lecture d'une piste MSR
ESC [# r STX .. ETX	1BH 5BH 23H 72H 02H...03H	Écriture d'une piste MSR
ESC [% r	1BH 5BH 25H 72H	Effacement d'une piste MSR
ESC [n ! t	1BH 5BH n 21H 74H	Définition de points de contrôle/initialisation du cycle de commande
ESC [" t	1BH 5BH 22H 74H	Demande de la largeur du document
ESC [# t	1BH 5BH 23H 74H	Détection du bord du document
ESC [n \$ t	1BH 5BH n 24H 74H	Activer le traitement du livret d'épargne
ESC [n % t	1BH 5BH n 25H 74H	Spécification du bord avant horizontal
ESC [n (t	1BH 5BH n 28H 74H	Commutation de mode pour traiter la fin du papier
ESC [n) t	1BH 5BH n 29H 74H	Définition du point de contrôle II
ESC [n * t	1BH 5BH n 2AH 74H	Double commande de station
ESC [n , t	1BH 5BH n 2CH 74H	Augmentation de la capacité de copiage
ESC [n ! z	1BH 5BH n 21H 7AH	État global de l'imprimante
ESC [" z	1BH 5BH 22H 7AH	Demande de messages spéciaux de l'imprimante
ESC [n ; m " z	1BH 5BH n m 22H 7AH	Messages spéciaux de l'imprimante
ESC [n # z	1BH 5BH n 23H 7AH	Demande de paramètres de l'unité d'impression
ESC [n1 ; ... ; n9 # z	1BH 5BH n1 .. n9 23H 7AH	Paramètres de l'unité d'impression
ESC [m ; h ; z ; n * r STX (data) ETX	1BH 5B 3XH 3BH 3XH 3XH 3BH 3XH 3XH 3BH 3XH 2AH 72H 02H (data) 03H	Imprime le code à barres selon

D Interfaces

Votre imprimante a la possibilité de travailler soit par une interface parallèle, sérieelle ou USB. Il existe un modèle d'imprimante avec une seconde interface sérieelle. Ce chapitre vous informe sur les interfaces et décrit la communication entre votre ordinateur et l'imprimante.

Réglages de l'interface pour l'utilisateur 1 (USER1) et l'utilisateur 2 (USER2)

Votre imprimante vous permet de régler et d'utiliser deux configurations de menu indépendantes pour la sélection des interfaces (USER1/USER2).

Il est possible de sélectionner des interfaces différentes pour USER1 et USER2 (ex. USER1: interface sérieelle et USER2: interface parallèle).

Il est également possible de sélectionner la même interface pour USER1 et USER2. Dans ce cas, toute modification des réglages de l'interface dans le mode des menus pour USER1 sera transférée vers USER2 (voir *INTERFACE*, page 65). En revanche, des modifications des réglages de l'interface pour USER2 ne seront pas transférés vers USER1.

Interface parallèle

L'interface parallèle bidirectionnelle met à disposition le mode dit Nibble et le mode ECP de la norme d'interface IEEE 1284. Ce mode permet l'installation conformément aux exigences de Windows «Plug & Play».

L'interface parallèle standard peut transmettre les données à une vitesse de 30.000 octets par seconde au maximum. Quand la mémoire-tampon de réception est pleine, de nouvelles données ne sont plus acceptées, jusqu'à ce que les données reçues aient été lues et retransmises hors du tampon. On réalise ainsi une transmission des données par blocs de 1 kilo-octet.

Brochage du connecteur

Mode Nibble

Broche	Signal	In/Out	Broche	Parallèle	In/Out
1	nSTROBE	In	19	Signal GND	
2	DATA0	In	20	Signal GND	
3	DATA1	In	21	Signal GND	
4	DATA2	In	22	Signal GND	
5	DATA3	In	23	Signal GND	
6	DATA4	In	24	Signal GND	
7	DATA5	In	25	Signal GND	
8	DATA6	In	26	Signal GND	
9	DATA7	In	27	Signal GND	
10	nACK	Out	28	Signal GND	
11	BUSY	Out	29	Signal GND	
12	PE	Out	30	Signal GND	
13	SELECT	Out	31	nINIT	In
14	nAUTOFEED	Out	32	nERROR	Out
15	NC		33	Signal GND	
16	Signal GND		34	NC	
17	Chassis GND		35	+5V DC	Out
18	+5V DC	Out	36	nSELECT IN	In

Mode ECP

Broche	Signal	In/Out	Broche	Parallel	In/Out
1	HostClk	In	19	Signal GND	
2	DATA0	Bi-Di	20	Signal GND	
3	DATA1	Bi-Di	21	Signal GND	
4	DATA2	Bi-Di	22	Signal GND	
5	DATA3	Bi-Di	23	Signal GND	
6	DATA4	Bi-Di	24	Signal GND	
7	DATA5	Bi-Di	25	Signal GND	
8	DATA6	Bi-Di	26	Signal GND	
9	DATA7	Bi-Di	27	Signal GND	
10	PeriphClk	Out	28	Signal GND	
11	PeriphAck	Out	29	Signal GND	
12	nAckReverse	Out	30	Signal GND	
13	Xflag	Out	31	nReverse-Request	In
14	HostAck	In	32	nPeriph-Request	Out
15	NC		33	Signal GND	
16	Signal GND		34	NC	
17	Chassis GND		35	+5V DC	Out
18	+5V DC	Out	36	1284Active	In

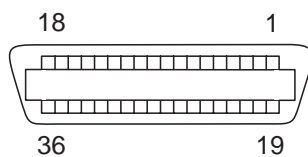

Longueur du câble de liaison:
jusqu'à 2,0 m

Interface série V.24/RS232C

L'interface série de votre imprimante supporte la spécification RS232C. Les signaux sont reçus et transmis par un connecteur mâle à 9 ergots.

Utilisez un câble d'interface sérielle répondant aux exigences de votre ordinateur hôte.

Type	Interface RS232C
Synchronisation	Asynchrone
Vitesse de transmission	4 800 Baud à 38 400 Baud
Etats de signal	OFF (log.1) -3 V à -15 V ON (log. 0) +3 V à +15 V
Longueur du câble de raccordement	jusqu'à 15 m
Connexions d'interface	Connecteur ITT-Cannon, Type Sub-D 9pin-m
Protocole de transmission	XON/XOFF, READY/BUSY (Prêt/Occupé)
Capacité du tampon de données	32 KB max.

Brochage du connecteur

Broche	Signal	Source de signaux	Prêt/Occupé (Ready/Busy)	XON/XOFF
1	CD	Imprimante	—	—
2	TXD	Imprimante	Valid	Valid
3	RXD	PC	Valid	Valid
4	RTS	Imprimante	Invalid	Valid
5	Signal GND	—	Valid	Valid
6	DTR	Imprimante	Valid	Valid
7	DSR	PC	Valid	Valid
8	CTS	PC	Invalid	Valid
9	CI	—	—	—

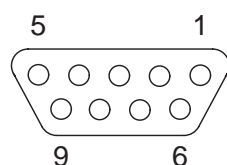

Longueur du câble de liaison: jusqu'à 15 m

Spécifications de la connexion série

Débits de données

L'interface supporte les débits de données suivants.

- ▶ 4800 bps
- ▶ 9600 bps
- ▶ 19200 bps
- ▶ 38400 bps

Protocoles supportés

Cette interface supportera également les protocoles suivants:

- ▶ 7 ou 8 bits de données
- ▶ Pair, Impair, aucune parité
- ▶ 1 ou 2 bit(s) d'arrêt
- ▶ Ready/Busy (Prêt/Occupé) ou XON/XOFF Handshaking

Transfert de données

Un cadre de données se compose d'un bit de départ, de sept ou huit bits de données, de 0 ou 1 bit(s) de parité et de 1 ou 2 bit(s) d'arrêt. Avec ces combinaisons, 9, 10, 11 et 12 cadres de bits sont disponibles:



Parité

Trois réglages de parité sont possibles: paire, impaire, aucune.

- ▶ Si la parité **paire** est définie, l'interface s'attend à recevoir des cadres de données avec une parité paire et elle transmettra des données avec une parité paire.
- ▶ Si la parité **impaire** est définie, l'interface s'attend à recevoir des cadres de données avec une parité impaire et elle transmettra des données avec une parité impaire.
- ▶ La parité sera vérifiée à chaque fois que parité **paire** ou **impaire** est sélectionnée. Si une erreur de parité est détectée, le message ER-REUR PARITÉ s'affiche sur l'écran à cristaux liquides. L'imprimante continuera à recevoir des données.
- ▶ Si **aucune** parité n'est spécifiée, l'interface n'accepte pas de cadres de données pour inclure un bit de parité et l'interface transmet les données sans bits de parité.

Handshake (Colloque)

Le colloque est réalisé dans l'environnement sériel normalement par le logiciel et/ou le matériel. La manipulation du colloque matériel est réalisé par les lignes suivantes:

- ▶ RTS (Request to Send)
- ▶ CTS (Clear to Send)
- ▶ DSR (Data Set Ready)
- ▶ DTR (Data Terminal Ready)

**Ready/Busy (Prêt/Occupé)
(Hardware Handshake)**

Si le protocole Prêt/Occupé (Ready/Busy) est sélectionné, DTR (terminal de données prêt) est utilisé pour mesurer la vitesse du flux de données depuis le PC. Si l'interface sérielle est BUSY (occupée) (le tampon est plein, l'imprimante n'a plus de papier ou une erreur a été détectée), DTR (terminal de données prêt) est rejeté pour indiquer au PC que l'imprimante ne peut plus recevoir de données.

**XON/XOFF (Software
Handshake)**

Si le protocole XON/XOFF est sélectionné, l'imprimante indique au PC qu'elle est occupée et n'est pas prête pour recevoir d'autres données en envoyant un caractère XOFF (DC3 X'13'). Si l'interface sérielle est prête à recevoir des données en plus, un signal XON (DC1 X'11') est transmis.

Configurer le port sérieux du PC

Surface DOS

Si vous utilisez l'Interface sérieuse de votre PC, vous devez modifier son fichier AUTOEXEC.BAT en y ajoutant les lignes suivantes:

```
mode com1:9600,n,8,1,p  
mode lpt1:= com1:
```

Au moyen de la première instruction MODE, l'interface sérieuse Com1 de votre PC est configurée aux réglages d'usine de l'imprimante. La seconde instruction MODE détourne le port de sortie parallèle standard LPT1 de votre PC à Com1.

Vitesse de transmission: 9600 baud

Bit de parité: sans

Bits utiles: 8

Bits d'arrêts: 1

Si vous désirez utiliser une autre configuration, vous devez adapter la configuration de l'ordinateur à celle de l'imprimante.

Windows 95/98/ME

Dans la barre des tâches de Windows, cliquez sur le bouton **Démarrage**. Amenez la souris sur **Paramètres** et cliquez sur **Panneau de configuration**. Cliquez sur **Système** puis sur **Gestionnaire d'appareils**. Cliquez sur **Ports, COM1** et **Configuration du port**.

Bits per second: 9600 baud

Bits utiles: 8

Bit de parité: sans

Bits d'arrêts: 1

Si vous désirez utiliser une autre configuration, vous devez adapter la configuration de l'ordinateur à celle de l'imprimante.

Windows 2000/NT 4.0/XP

Dans la barre des tâches de Windows, cliquez sur le bouton **Démarrage**. Cliquez sur **Imprimantes et fax** pour ouvrir le classeur des imprimantes. Dans la barre des menus, cliquez sur **Fichier** et sur **Propriétés du serveur**. Cliquez sur **Ports** puis sélectionnez **COM1** avant de cliquez sur **Configurer...**

Bits per second: 9600 baud

Bits utiles: 8

Bit de parité: sans

Bits d'arrêts: 1

Si vous désirez utiliser une autre configuration, vous devez adapter la configuration de l'ordinateur à celle de l'imprimante.

Interface USB

L'interface USB (Universal Serial Bus) présente les propriétés suivantes:

- ▶ Pleine compatibilité avec les spécifications pour bus sériel universel, révision 2.0 pour mode à pleine vitesse.
- ▶ Contrôleur de fonction USB avec deux points limites sur la base premier entré - premier sorti (FIFO): un point limite de contrôle bidirectionnel 0 (8 octets), un point limite de réception 1 (1*64 bytes)
- ▶ Le débit du bit de signalisation est 12 Mb/s (pleine vitesse).

E Consommables et accessoires

Consommables

Utilisez uniquement des cartouches à ruban du fabricant car des produits d'autres fabricants risquent d'endommager la tête d'impression ou le mécanisme de déplacement du ruban.

Consommables	Référence
Ruban textile dans des cartouches recyclables, couleur: noir	043393

Accessoires

Utilisez uniquement des têtes d'impression homologuées pour prévenir des dommages sur votre imprimante.

Accessoires	Référence
Tête d'impression 24 aiguilles	400805
Câble d'interface série (5 m)	043018

«Tous droits réservés. Toute reproduction ou traduction de ce manuel, qu'elle soit complète, partielle ou sous une forme différente est interdite sans notre accord formel. Nous nous réservons le droit de modifier ce manuel sans préavis. Toutes les précautions ont été prises afin d'assurer l'exactitude des informations contenues dans ce manuel. Cependant, nous déclinons toute responsabilité pour les fautes ou dégats provenant d'erreurs ou d'inexactitudes qui seraient restées dans ce manuel.»

TALLY REPRESENTATIVES

GERMANY

DASCOM Europe GmbH
Heuweg 3
D-89079 Ulm
Deutschland
Tel.: +49 (0) 731 2075 0
Fax: +49 (0) 731 2075 100
www.dascom.com

UNITED KINGDOM

DASCOM GB Ltd
ViewPoint, Basing View,
Basingstoke, Hampshire
RG21 4RG, England
Phone: +44 (0) 1256 481481
Fax: +44 (0) 1256 481400
www.dascom.com

RUSSIA and CIS

DASCOM Europe GmbH
Representation Moscow
Leninsky Prospekt 95a, Office 322
119313 Moscow, Russian Federation
Phone: +7 (495) 984 70 65
Fax: +7 (495) 984 56 42
www.dascom.com

SINGAPORE

DASCOM AP Pte Ltd
63 Hillview Avenue
#08-22, Lam Soon Industrial Building
Singapore 669569
Phone: +65 6760 8833
Fax: +65 6760 1066
www.dascom.com